

KÄRCHER

makes a difference

BV 5/1 Bp

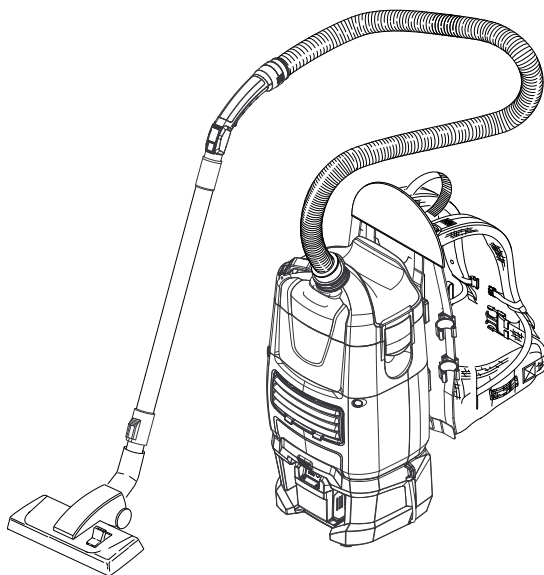

Deutsch	5
English	12
Français	19
Italiano	26
Nederlands	33
Español	40
Português	47
Dansk	54
Norsk	61
Svenska	68
Suomi	75
Ελληνικά	82
Türkçe	90
Русский	97
Magyar	105
Čeština	112
Slovenščina	119
Polski	126
Românește	133
Slovenčina	140
Hrvatski	147
Srpski	154
Български	161
Eesti	169
Latviešu	176
Lietuviškai	183
Українська	190



**Register
your product**

www.kaercher.com/welcome



EAC

001



59669150 12/18

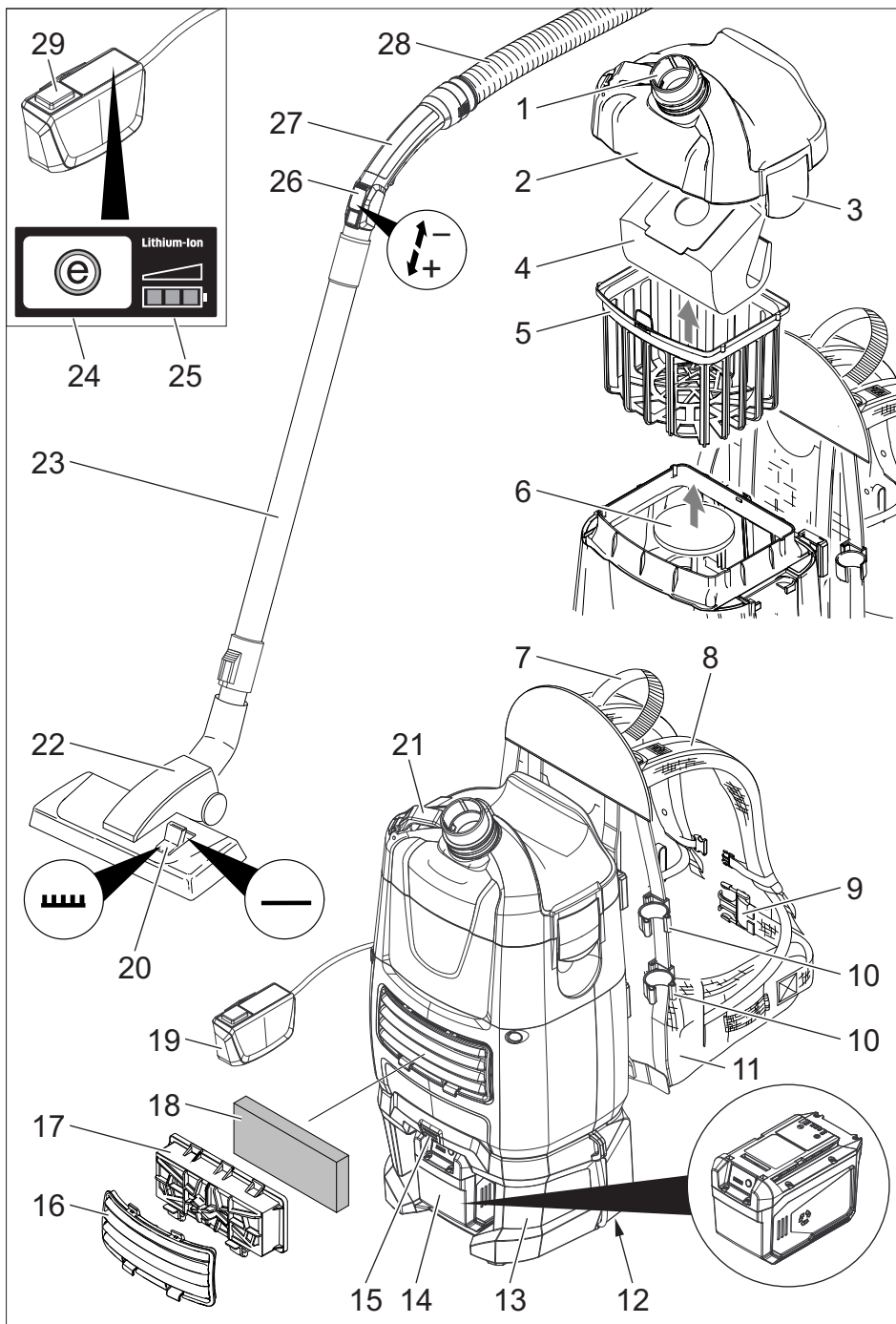

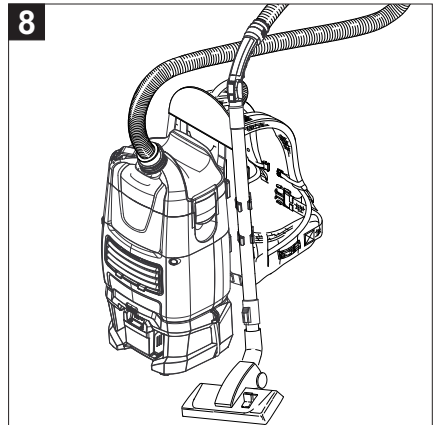
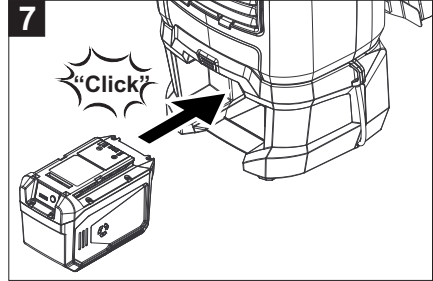
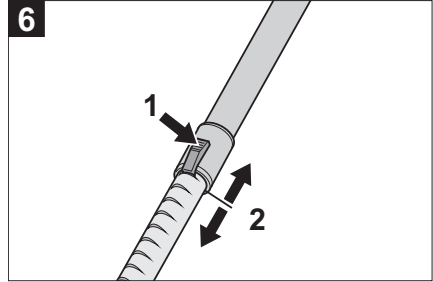
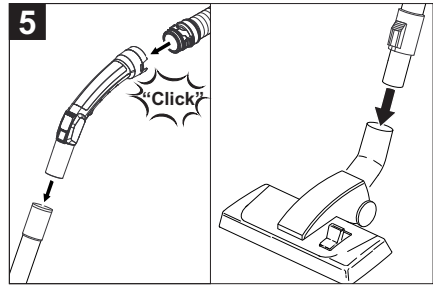
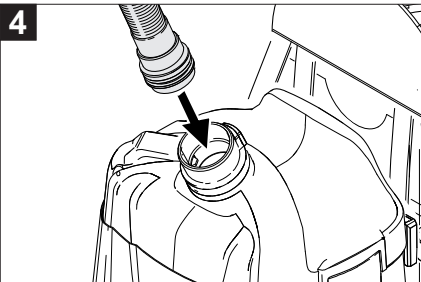
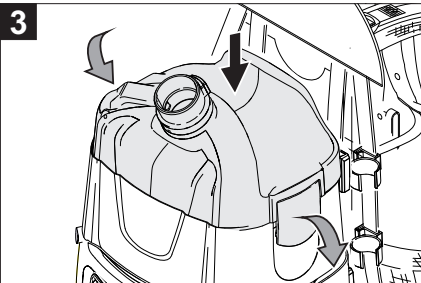
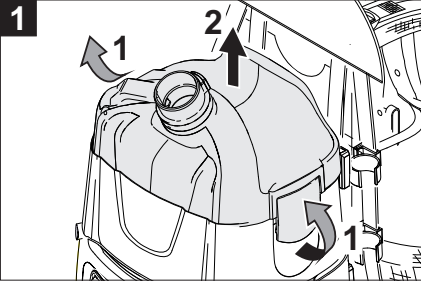
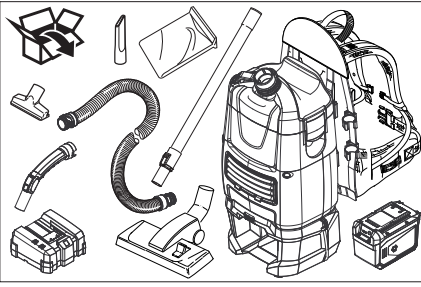

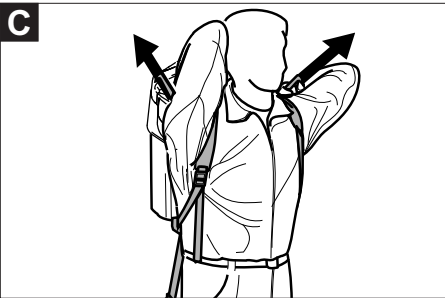
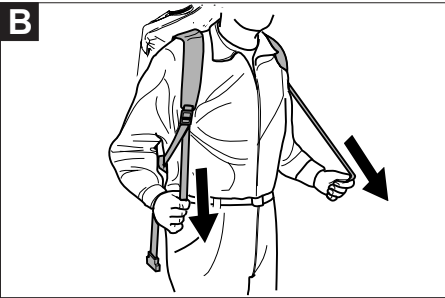
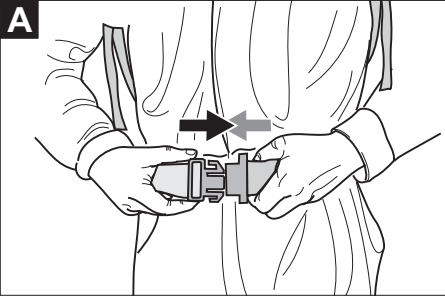



Lesen Sie vor der ersten Benutzung Ihres Gerätes diese Originalbetriebsanleitung, handeln Sie danach und bewahren Sie diese für späteren Gebrauch oder für Nachbesitzer auf.

- Vor erster Inbetriebnahme Sicherheitshinweise Nr. 5.956-249.0 unbedingt lesen!
- Bei Nichtbeachtung der Betriebsanleitung und der Sicherheitshinweise können Schäden am Gerät und Gefahren für den Bediener und andere Personen entstehen.
- Bei Transportschaden sofort Händler informieren.
- Prüfen Sie beim Auspacken den Packungsinhalt auf fehlendes Zubehör oder Beschädigungen.

Inhaltsverzeichnis

Umweltschutz	DE	1
Gefahrenstufen	DE	1
Bestimmungsgemäße Verwendung	DE	2
Sicherheitshinweise	DE	2
Geräteelemente	DE	3
Inbetriebnahme	DE	3
Bedienung	DE	4
Transport	DE	4
Lagerung	DE	4
Pflege und Wartung	DE	4
Hilfe bei Störungen	DE	5
Garantie	DE	6
Zubehör und Ersatzteile	DE	6
EU-Konformitätserklärung	DE	6
Technische Daten	DE	7

Umweltschutz



Die Verpackungsmaterialien sind recyclebar. Bitte werfen Sie die Verpackungen nicht in den Hausmüll, sondern führen Sie diese einer Wiederverwertung zu.



Altgeräte enthalten wertvolle recyclingfähige Materialien, die einer Verwertung zugeführt werden sollten. Batterien und Akkus enthalten Stoffe, die nicht in die Umwelt gelangen dürfen. Bitte entsorgen Sie Altgeräte, Batterien und Akkus deshalb über geeignete Sammelsysteme.

Hinweise zu Inhaltsstoffen (REACH)

Aktuelle Informationen zu Inhaltsstoffen finden Sie unter:

www.kaercher.de/REACH

Gefahrenstufen

⚠ **GEFAHR**

Hinweis auf eine unmittelbar drohende Gefahr, die zu schweren Körperverletzungen oder zum Tod führt.

⚠ **WARNUNG**

Hinweis auf eine möglicherweise gefährliche Situation, die zu schweren Körperverletzungen oder zum Tod führen kann.

⚠ **VORSICHT**

Hinweis auf eine möglicherweise gefährliche Situation, die zu leichten Verletzungen führen kann.

ACHTUNG

Hinweis auf eine möglicherweise gefährliche Situation, die zu Sachschäden führen kann.

Bestimmungsgemäße Verwendung

⚠ **WARNUNG**

Das Gerät ist nicht für die Absaugung gesundheitsschädlicher Stäube geeignet.

ACHTUNG

Dieses Gerät ist nur für den Gebrauch in Innenräumen bestimmt.

- Dieser Universalsauger ist zur Trockenreinigung von Boden- und Wandflächen bestimmt.
- Dieses Gerät ist für den gewerblichen Gebrauch geeignet, z.B. in Hotels, Schulen, Krankenhäusern, Fabriken, Läden, Büros und Vermietergeschäften.

Sicherheitshinweise

Neben den Hinweisen in der Betriebsanleitung müssen die allgemeinen Sicherheits- und Unfallverhütungs-Vorschriften des Gesetzgebers berücksichtigt werden.

⚠ **GEFAHR**

Verletzungsgefahr! Vor allen Pflege-, Wartungs- und Reparaturarbeiten am Gerät, Akku entnehmen.

Herzschrittmacher

⚠ **GEFAHR**

- Falls Sie einen Herzschrittmacher tragen empfehlen wir, dass Sie sich bei Ihrem Arzt oder dem Hersteller des Herzschrittmachers über eventuelle Vorsichtsmaßnahmen informieren, bevor Sie das Gerät betreiben.
- Nicht alle Herzschrittmacher-Typen sind gleich einstrahlfest gegenüber abgestrahlter Hochfrequenz/elektrischen Magnetfeldern in unmittelbarer Nähe, was beim Betrieb des Gerätes zu Problemen führen könnte.
- Sollte Ihnen Ihr Arzt keine Unbedenklichkeit garantieren können, Gerät nicht benutzen!

Akku/Ladegerät

⚠ **GEFAHR**

- Das Laden des Akkus ist nur mit beiliegenderem Originalladegerät oder den von KÄRCHER zugelassenen Ladegeräten erlaubt.
- Vor jeder Benutzung Ladegerät und Akkupack auf Beschädigung kontrollieren. Beschädigte Geräte nicht mehr verwenden und beschädigte Teile nur von Fachpersonal instand setzen lassen.
- Ladegerät nicht in verschmutztem oder nassem Zustand benutzen.
- Die Netzspannung muss mit der auf dem Typenschild des Ladegerätes angegebenen Spannung übereinstimmen.
- Ladegerät nicht in explosionsgefährdeter Umgebung betreiben.
- An die Kontakte des Adapters dürfen keine Metallteile gelangen, Kurzschlussgefahr.
- Ladegerät nur zum Laden zugelassener Akkupacks verwenden.
- Nur saubere und trockene Akkupacks auf das Ladegerät stecken.
- Keine Batterien (Primärzellen) aufladen, Explosionsgefahr.
- Keine beschädigten Akkupacks aufladen. Beschädigte Akkupacks ersetzen.
- Akkupacks nicht zusammen mit Metallgegenständen aufbewahren, Kurzschlussgefahr.
- Akkupacks nicht ins Feuer oder in den Hausmüll werfen.
- Kontakt mit aus defekten Akkus austretender Flüssigkeit vermeiden. Bei zufälligem Kontakt Flüssigkeit mit Wasser abspülen. Bei Kontakt mit den Augen zusätzlich einen Arzt konsultieren.

Geräteelemente

- 1 Saugstutzen (außen)
- 2 Filterabdeckung
- 3 Verschluss der Filterabdeckung
- 4 Vliesfiltertüte
- 5 Hauptfilterkorb
- 6 Motorschutzfilter
- 7 Handgriff
- 8 Schulterträger mit Mittelstraffer und Endstraffer
- 9 Hüftgurt
- 10 Saugrohrhalter
- 11 Rückenpolster
- 12 Typenschild
- 13 Gehäuse
- 14 Akku
- 15 Entriegelungstaste
- 16 Abdeckung
- 17 Filtergehäuse
- 18 Abluftfilter
- 19 Bedienteil
- 20 Umschalter Hartfläche/Teppichboden
- 21 Zubehörhaken (ausklappbar)
- 22 Bodendüse
- 23 Teleskopsaugrohr
- 24 Eco-Taste (Energiesparmodus)
- 25 Ladekontrollanzeige
- 26 Saugkraftregler (stufenlos)
- 27 Krümmer
- 28 Saugschlauch
- 29 Hauptschalter

Farbkennzeichnung

- Bedienelemente für den Reinigungsprozess sind gelb.
- Bedienelemente für die Wartung und den Service sind hellgrau.

Inbetriebnahme

- Kontrolle, ob Hauptfilterkorb im Gerät eingesetzt ist.

Betriebsarten

- 1 Betrieb mit Vliesfiltertüte oder Papierfiltertüte (Sonderzubehör)
- 2 Betrieb ohne Filtertüte

Hüftgurt und Schulterträger einstellen

- Gerät auf den Rücken setzen.

Abbildung **A**

- Verschluss einrasten und Hüftgurt einstellen.

Abbildung **B**

- Gerät durch Ziehen an den Mittelstraffern an den Körper anpassen. Nicht zu stramm anziehen, die Hauptlast sollte auf dem Hüftgurt liegen.

Abbildung **C**

- Lage des Gerätes auf dem Rücken durch Ziehen an den Endstraffern einstellen.

Akku einsetzen

- Akku in Akkuhalter einschieben und einrasten.

Akku aufladen

Hinweis: Betriebsanleitung des Ladegerätherstellers lesen und insbesondere die Sicherheitshinweise beachten!

Der Akku ist bei Auslieferung teilgeladen. Vor Inbetriebnahme und bei Bedarf aufladen.

Hinweis: Das Laden des Akkus kann nur in entnommenem Zustand erfolgen.

- Entriegelungstaste drücken und Akku entnehmen.
- Ladegerät in einer ordnungsgemäßen Steckdose einstecken.
- Akku in Ladegerät stecken.

Ladezeit bei leerem Akku		
Schnell-Ladegerät BC 1/7	min	60

Bedienung

ACHTUNG

Beschädigungsgefahr! Bei Nachlassen der Saugleistung sofort Motor abstellen.

Gerät einschalten

→ Gerät am Hauptschalter einschalten.

Eco-Modus

Eco-Modus (Energiesparmodus): Das Gerät arbeitet mit reduzierter Saugleistung. Die Akkulaufzeit verlängert sich.

→ Eco-Modus einschalten: Eco-Taste betätigen.

→ Eco-Modus ausschalten: Eco-Taste wiederholt betätigen.

Reinigungsbetrieb

Hinweis: Bei der Grundreinigung textiler Beläge verkürzt sich aufgrund erhöhter Reinigungsleistung die Akkulaufzeit.

→ Umschalter der Bodendüse auf Hartfläche oder Teppichboden stellen.

→ Saugkraft am Saugkraftregler regulieren (stufenlos).

→ Reinigung durchführen.

Gerät ausschalten

→ Gerät am Hauptschalter ausschalten.

Nach jedem Betrieb

→ Gegebenenfalls Hauptfilterkorb entleeren.

→ Gerät und Zubehör nach Gebrauch mit einem feuchten Tuch reinigen.

Transport

⚠ VORSICHT

Verletzungs- und Beschädigungsgefahr! Gewicht des Gerätes beim Transport beachten.

→ Beim Transport in Fahrzeugen Gerät nach den jeweils gültigen Richtlinien gegen Rutschen und Kippen sichern.

Lagerung

⚠ VORSICHT

Verletzungs- und Beschädigungsgefahr! Gewicht des Gerätes bei Lagerung beachten.

→ Entriegelungstaste drücken und Akku entnehmen, um eine Entladung zu vermeiden.

Dieses Gerät darf nur in Innenräumen gelagert werden.

Pflege und Wartung

⚠ GEFAHR

Vor allen Arbeiten am Gerät, Gerät ausschalten und Akku entnehmen.

Vliesfiltertüte oder Papierfiltertüte (Sonderzubehör) wechseln

Abbildung **1**

→ Filterabdeckung entriegeln und abnehmen.

→ Vliesfiltertüte oder Papierfiltertüte (Sonderzubehör) entfernen.

Abbildung **2**

→ Neue Vliesfiltertüte oder Papierfiltertüte (Sonderzubehör) mit Gummiflansch über den Saugstutzen (innen) ziehen.

→ Filterabdeckung aufsetzen und verriegeln.

Hauptfilterkorb reinigen

→ Hauptfilterkorb (auswaschbar) bei Bedarf unter fließendem Wasser reinigen.

ACHTUNG

Beschädigungsgefahr! Hauptfilterkorb nass einsetzen.

Abluftfilter austauschen

Abluftfilter: 1x jährlich wechseln

→ Abdeckung abnehmen.

→ Filtergehäuse entriegeln und herausnehmen.

→ Abluftfilter aus Filtergehäuse herausnehmen.

→ Neuen Abluftfilter in Filtergehäuse einsetzen.

→ Filtergehäuse einsetzen und einrasten.

→ Abdeckung anbringen.

Motorschutzfilter austauschen

- Filterabdeckung entriegeln und abnehmen.
- Hauptfilterkorb entnehmen.
- Motorschutzfilter entnehmen.
- Neuen Motorschutzfilter einsetzen.
- Hauptfilterkorb einsetzen.
- Filterabdeckung aufsetzen und verriegeln.

Hilfe bei Störungen

⚠ **GEFAHR**

Vor allen Arbeiten am Gerät, Gerät ausschalten und Akku entnehmen.

Hinweis: Tritt eine Störung (z.B. Filterbruch) auf, muss das Gerät sofort abgeschaltet werden. Vor erneuter Inbetriebnahme muss die Störung beseitigt werden.

Gerät schaltet während des Betriebs ab

- Motor-Thermoprotektor hat angesprochen.
- Vliesfiltertüte oder Papierfiltertüte (Sonderzubehör) wechseln.
- Motorschutzfilter austauschen.
- Alle Teile auf Verstopfungen kontrollieren.

Wiedereinschaltung nach Abkühlen der Motorturbine nach ca. 60 Minuten.

Staubaustritt beim Saugen

- Defekte Vliesfiltertüte oder Papierfiltertüte (Sonderzubehör) wechseln.
- Sitz der Vliesfiltertüte oder Papierfiltertüte (Sonderzubehör) kontrollieren.
- Filterabdeckung richtig aufsetzen/verriegeln.
- Unbeschädigten Hauptfilterkorb einsetzen.
- Motorschutzfilter richtig einsetzen.

Saugkraft lässt nach

- Vliesfiltertüte oder Papierfiltertüte (Sonderzubehör) wechseln.
- Hauptfilterkorb unter fließendem Wasser reinigen und trocknen.
- Filterabdeckung richtig aufsetzen/verriegeln.

Keine oder ungenügende Saugleistung

- Verstopfungen aus Saugdüse, Saugrohr oder Saugschlauch entfernen.
- Defekten Saugschlauch austauschen.
- Vliesfiltertüte oder Papierfiltertüte (Sonderzubehör) wechseln.
- Filterabdeckung richtig aufsetzen/verriegeln.
- Hauptfilterkorb unter fließendem Wasser reinigen und trocknen.
- Unbeschädigten Hauptfilterkorb einsetzen.
- Motorschutzfilter austauschen.

Gerät läuft nicht

- Gerät einschalten.
 - Platine überhitzt
- Hinweis:** Akkubetrieb ist nach Abkühlung der Platine wieder möglich.
 - Akku leer
 - Akku aufladen.
 - Kein Akku eingesetzt
 - Akku einsetzen.

Kundendienst

Kann die Störung nicht behoben werden, muss das Gerät vom Kundendienst überprüft werden.

Garantie

In jedem Land gelten die von unserer zuständigen Vertriebsgesellschaft herausgegebenen Garantiebedingungen. Etwaige Störungen an Ihrem Gerät beseitigen wir innerhalb der Garantiefrist kostenlos, sofern ein Material- oder Herstellungsfehler die Ursache sein sollte. Im Garantiefall wenden Sie sich bitte mit Kaufbeleg an Ihren Händler oder die nächste autorisierte Kundendienststelle.

Zubehör und Ersatzteile

Nur Original-Zubehör und Original-Ersatzteile verwenden, sie bieten die Gewähr für einen sicheren und störungsfreien Betrieb des Gerätes.

Informationen über Zubehör und Ersatzteile finden Sie unter www.kaercher.com.

Bezeichnung	Bestell-Nr.
Wechselakku	4.654-016.0
Schnell-Ladegerät BC 1/7	
EU	6.654-354.0
GB	6.654-355.0
AU	6.654-356.0

EU-Konformitätserklärung

Hiermit erklären wir, dass die nachfolgend bezeichnete Maschine aufgrund ihrer Konzipierung und Bauart sowie in der von uns in Verkehr gebrachten Ausführung den einschlägigen grundlegenden Sicherheits- und Gesundheitsanforderungen der EU-Richtlinien entspricht. Bei einer nicht mit uns abgestimmten Änderung der Maschine verliert diese Erklärung ihre Gültigkeit.

Produkt: Trockensauger

Typ: 1.394-xxx

Einschlägige EU-Richtlinien

2006/42/EG (+2009/127/EG)

2014/30/EU

2011/65/EU

2009/125/EG

Angewandte harmonisierte Normen

EN 55014-1: 2006+A1: 2009+A2: 2011

EN 55014-2: 2015

EN 60335-1

EN 60335-2-69

EN 61000-3-2: 2014

EN 61000-3-3: 2013

EN 62233: 2008

EN 50581

EN 60312-1: 2017

Angewandte nationale Normen

-

5.957-678

Die Unterzeichnenden handeln im Auftrag und mit Vollmacht des Vorstands.



H. Jenner

Chairman of the Board of Management



S. Reiser

Director Regulatory Affairs & Certification

Dokumentationsbevollmächtigter:

S. Reiser

Alfred Kärcher SE & Co. KG
Alfred-Kärcher-Straße 28-40
71364 Winnenden (Germany)
Tel.: +49 7195 14-0
Fax: +49 7195 14-2212

Winnenden, 2018/10/01

Technische Daten

		BV 5/1 Bp
Akkuspannung	V	36 DC
Max. Leistung	W	730
Nennleistung	W	650
Behälterinhalt	l	5
Luftmenge (max.)	l/s	46
Unterdruck (max.)	kPa (mbar)	20,7 (207)
Schutzklasse		III
Saugschlauchanschluss (C-DN/C-ID)	mm	35
Länge x Breite x Höhe	mm	400 x 320 x 636
Typisches Betriebsgewicht	kg	8,7
Umgebungstemperatur	°C	0/+40
Betriebszeit bei voller Akkuladung		
– Normalbetrieb	min	24
– Eco-Modus	min	46
Ermittelte Werte gemäß EN 60335-2-69		
Schalldruckpegel L_{pA}	dB(A)	57
Unsicherheit K_{pA}	dB(A)	2
Hand-Arm Vibrationswert	m/s ²	<2,5
Unsicherheit K	m/s ²	0,2



Please read and comply with these original instructions prior to the initial operation of your appliance and store them for later use or subsequent owners.

- Before first start-up it is definitely necessary to read the safety indications Nr. 5.956-249.0!
- The non-compliance of the operating and safety instructions may lead to damages of the appliance and to dangers for the operator and other persons.
- In case of transport damage inform vendor immediately.
- When unpacking the product, make sure that no accessories are missing and that none of the package contents have been damaged.

Contents

Environmental protection	EN	1
Danger or hazard levels	EN	1
Proper use	EN	2
Safety instructions.	EN	2
Device elements	EN	3
Start up	EN	3
Operation	EN	4
Transport.	EN	4
Storage	EN	4
Care and maintenance	EN	4
Troubleshooting	EN	5
Warranty	EN	5
Accessories and Spare Parts .	EN	6
EU Declaration of Conformity .	EN	6
Technical specifications	EN	7

Environmental protection



The packaging material can be recycled. Please do not throw the packaging material into household waste; please send it for recycling.



Old appliances contain valuable materials that can be recycled; these should be sent for recycling. Batteries and accumulators contain substances that must not enter the environment. Please dispose off old devices, batteries and rechargeable batteries through suitable waste collection systems.

Notes about the ingredients (REACH)

You will find current information about the ingredients at:

www.kaercher.com/REACH

Danger or hazard levels

⚠ DANGER

Pointer to immediate danger, which leads to severe injuries or death.

⚠ WARNING

Pointer to a possibly dangerous situation, which can lead to severe injuries or death.

⚠ CAUTION

Pointer to a possibly dangerous situation, which can lead to minor injuries.

ATTENTION

Pointer to a possibly dangerous situation, which can lead to property damage.

Proper use

⚠ WARNING

The appliance is not suitable for vacuuming dust which endangers health.

ATTENTION

This unit is only to be used indoors.

- This universal vacuum cleaner is intended for dry cleaning of floor and wall surfaces.
- This appliance is suited for the commercial use, e.g. in hotels, schools, hospitals, factories, shops, offices, and rental companies.

Safety instructions

In addition to the information contained in the operating instructions, all statutory safety and accident prevention regulations must be observed.

⚠ DANGER

Risk of injury! Please remove the battery prior to performing any maintenance, service or repair work on the appliance.

Pacemaker

⚠ DANGER

- *If you are wearing a pacemaker, we recommend that you contact your physician or the manufacturer of the pacemaker regarding possible cautions before you operate this appliance.*
- *Not all pacemakers are radiation-proof to emitted high frequency/electrical magnetic fields in a close vicinity, which could lead to problems while operating this appliance.*
- *If your physician is not able to guarantee its flawless operation, do not use this appliance!*

Battery/charger

⚠ DANGER

- *You may recharge the battery using only the original charger provided with the appliance or a charger approved by KÄRCHER.*
- *Check charger, mains cable and battery pack for damages before every use. Do not use damaged devices and get the damaged parts repaired only by experts.*
- *Do not use the charger if dirty or wet.*
- *The mains voltage must match the voltage mentioned on the type plate of the charger.*
- *Do not operate the charger in explosive environment.*
- *Ensure that no metal pieces reach the contacts of the adapter, else there will be a short circuit.*
- *Use the charger only to charge approved battery packs.*
- *Insert only clean and dry battery packs on the adapter of the charger.*
- *Do not charge batteries (primary cells); risk of explosion.*
- *Do not charge damaged battery packs. Replace damaged battery packs.*
- *Do not store battery packs along with metal objects; risk of short circuit.*
- *Do not dispose off battery packs by throwing them into fire or into household garbage.*
- *Avoid contact with liquids oozing out of defective battery packs. Rinse thoroughly if you accidentally come in contact with the fluid. Also consult a doctor if the fluid comes in contact with your eyes.*

Device elements

- 1 Suction support (exterior)
- 2 Filter cover
- 3 Filter cover latch
- 4 Fleece filter bag
- 5 Main filter basket
- 6 Motor protection filter
- 7 Handle
- 8 Shoulder carrier with middle and end tensioners
- 9 Hip belt
- 10 Suction pipe holder
- 11 Back cushion
- 12 Nameplate
- 13 Casing
- 14 Battery
- 15 Unlocking button
- 16 Cover
- 17 Filter casing
- 18 Exhaust filter
- 19 Control unit
- 20 Switch between hard surface/carpet
- 21 Accessory hook (foldable)
- 22 Floor nozzle
- 23 Telescopic suction pipe
- 24 Eco button (energy saver mode)
- 25 Charging indicator
- 26 Suction force regulator (continuous)
- 27 Bender
- 28 Suction hose
- 29 Main switch

Colour coding

- The operating elements for the cleaning process are yellow.
- The controls for the maintenance and service are light gray.

Start up

- Check whether main filter basket has been inserted into the appliance.

Operating modes

- 1 Operation with fleece filter bag or paper filter bag (option)
- 2 Operation without filter bag

Adjusting the hip belt and the shoulder carrier

- Put appliance on your back.

Illustration **A**

- Latch the closure and adjust the hip belt.

Illustration **B**

- Adjust the appliance to your body by pulling on the middle tensioners. Do not pull too tight, the main load should be on the hip belt.

Illustration **C**

- Adjust the position of the appliance on your back by pulling on the end tensioners.

Insert the battery

- Push in the battery into the battery compartment and snap it in place.

Charge the battery

Note: Please read the operating instructions of the charger manufacturer, especially the chapters on safety instructions! The battery is partially charged at the time of delivery. Charge it before appliance startup and then as and when required.

Note: The battery can be charged only when it is removed out of the appliance.

- Press the unlocking key and remove the battery.
- Insert the charger delivered with the appliance into a proper socket.
- Insert the battery in the charger.

Charging time for empty battery		
Quick charger BC 1/7	min	60

Operation

ATTENTION

Risk of damage! If the suction decreases, immediately turn off the motor.

Turning on the Appliance

- Switch on the appliance at the main switch.

Eco mode

Eco mode (energy saver mode): The appliance works with reduced suction performance. The battery life will extend.

- To switch on eco mode: Press the eco button.
- To switch off eco mode: Press the eco button again.

Cleaning operations

Note: The battery life will shorten because of increased cleaning performance while cleaning textile covering.

- Set the selection switch of the floor nozzle to hard surface or carpet.
- Regulate the suction force on the suction force regulator (continuous).
- Perform the cleaning operation.

Turn off the appliance

- Switch off the appliance at the main switch.

After each operation

- Empty main filter basket if necessary.
- Use a moist cloth to clean the appliance and the accessories after use.

Transport

CAUTION

Risk of injury and damage! Observe the weight of the appliance when you transport it.

- When transporting in vehicles, secure the appliance according to the guidelines from slipping and tipping over.

Storage

CAUTION

Risk of injury and damage! Note the weight of the appliance in case of storage.

- Press the unlocking key and remove the battery to avoid discharge.

This appliance must only be stored in interior rooms.

Care and maintenance

DANGER

Turn the appliance off and remove the battery before carrying out any tasks on the machine.

Replace the fleece filter bag or paper filter bag (option)

Illustration 1

- Release and remove the filter cover.
- Remove the fleece filter bag or paper filter bag (option).

Illustration 2

- Pull a new fleece filter bag or paper filter bag (option) with rubber flange over the suction support (interior).
- Insert and lock the filter cover.

Clean main filter basket

- Main filter basket (washable), clean it under running water if necessary.

ATTENTION

Risk of damage! Never insert the main filter basket while wet.

Replace exhaust filter

Exhaust filter: Change once a year

- Remove cover.
- Unlock the filter housing and remove it.
- Remove the exhaust filter from the filter housing.
- Insert new exhaust filter into filter housing.
- Insert and click the filter housing into its place.
- Replace cover.

Replace motor protection filter

- Release and remove the filter cover.
- Remove the main filter basket.
- Remove the motor protection filter.
- Insert new motor protection filter.
- Insert main filter basket.
- Insert and lock the filter cover.

Troubleshooting

⚠ DANGER

Turn the appliance off and remove the battery before carrying out any tasks on the machine.

Note: In case of a failure (e.g. filter breakage) the appliance must be turned off immediately. The failure must be remedied before the appliance is put into operation again.

The appliance shuts off during the operation

- Motor thermal protector has responded.
 - Replace the fleece filter bag or paper filter bag (option).
 - Replace motor protection filter.
 - Check all parts for plugging.
- Switching back on after the motor turbine has cooled off, after approx. 60 minutes.

Dust comes out while vacuuming

- Replace the defective fleece filter bag or paper filter bag (option).
- Check the fleece filter bag or paper filter bag (option).
- Insert/lock the filter cover correctly.
- Insert undamaged main filter basket.
- Reinsert motor protection filter correctly.

Suction capacity decreases

- Replace the fleece filter bag or paper filter bag (option).
- Clean the main filter basket under running water and dry it.
- Insert/lock the filter cover correctly.

No or insufficient suction

- Remove choking of suction nozzle, suction tube or suction hose.
- Replace defective suction hose.
- Replace the fleece filter bag or paper filter bag (option).
- Insert/lock the filter cover correctly.
- Clean the main filter basket under running water and dry it.
- Insert undamaged main filter basket.
- Replace motor protection filter.

Appliance is not running

- Turn on the appliance.
- PCB overheated

Note: The appliance can be operated in battery mode after the PCB has cooled down.

- Battery empty
- Charge the battery.
- No battery is inserted
- Insert the battery.

Customer Service

If malfunction can not be fixed, the device must be checked by customer service.

Warranty

The warranty terms published by the relevant sales company are applicable in each country. We will repair potential failures of your appliance within the warranty period free of charge, provided that such failure is caused by faulty material or defects in manufacturing. In the event of a warranty claim please contact your dealer or the nearest authorized Customer Service centre. Please submit the proof of purchase.

Accessories and Spare Parts

Only use original accessories and spare parts, they ensure the safe and trouble-free operation of the device.

For information about accessories and spare parts, please visit www.kaercher.com.

Description	Order No.
Spare battery	4.654-016.0
Quick charger BC 1/7	
EU	6.654-354.0
GB	6.654-355.0
AU	6.654-356.0

EU Declaration of Conformity

We hereby declare that the machine described below complies with the relevant basic safety and health requirements of the EU Directives, both in its basic design and construction as well as in the version put into circulation by us. This declaration shall cease to be valid if the machine is modified without our prior approval.

Product: Dry vacuum cleaner

Type: 1.394-xxx

Relevant EU Directives

2006/42/EC (+2009/127/EC)

2014/30/EU

2011/65/EU

2009/125/EC

Applied harmonized standards

EN 55014-1: 2006+A1: 2009+A2: 2011

EN 55014-2: 2015

EN 60335-1

EN 60335-2-69

EN 61000-3-2: 2014

EN 61000-3-3: 2013

EN 62233: 2008

EN 50581

EN 60312-1: 2017

Applied national standards

-

5.957-678

The signatories act on behalf of and with the authority of the company management.



H. Jenner
Chairman of the Board of Management



S. Reiser
Director Regulatory Affairs & Certification

Documentation supervisor:

S. Reiser

Alfred Kärcher SE & Co. KG
Alfred-Kärcher-Straße 28-40
71364 Winnenden (Germany)
Tel.: +49 7195 14-0
Fax: +49 7195 14-2212

Winnenden, 2018/10/01

Technical specifications

		BV 5/1 Bp
Battery voltage	V	36 DC
Max. performance	W	730
Rated power	W	650
Container capacity	l	5
Air volume (max.)	l/s	46
Negative pressure (max.)	kPa (mbar)	20,7 (207)
Protective class		III
Suction hose connection (C-DN/C-ID)	mm	35
Length x width x height	mm	400 x 320 x 636
Typical operating weight	kg	8,7
Ambient temperature	°C	0/+40
Operating time with full charge		
– Normal operation	min	24
– Eco mode	min	46
Values determined to EN 60335-2-69		
Sound pressure level L_{pA}	dB(A)	57
Uncertainty K_{pA}	dB(A)	2
Hand-arm vibration value	m/s ²	<2,5
Uncertainty K	m/s ²	0,2



Lire ce manuel d'utilisation original avant la première utilisation de votre appareil, le respecter et le conserver pour une utilisation ultérieure ou pour le futur propriétaire.

- Avant la première mise en service, vous devez impérativement avoir lu les consignes de sécurité N° 5.956-249.0 !
- En cas de non-respect des instructions de service et des consignes de sécurité, l'appareil risque de subir des dommages matériels et l'utilisateur ainsi que toute tierce personne sont exposés à des dangers potentiels.
- Contactez immédiatement le revendeur en cas d'avarie de transport.
- Contrôler le matériel lors du déballage pour constater des accessoires manquants ou des dommages.

Table des matières

Protection de l'environnement	FR	1
Niveaux de danger	FR	1
Utilisation conforme	FR	2
Consignes de sécurité	FR	2
Éléments de l'appareil	FR	3
Mise en service	FR	3
Utilisation	FR	4
Transport	FR	4
Entreposage	FR	4
Entretien et maintenance	FR	4
Assistance en cas de panne	FR	5
Garantie	FR	6
Accessoires et pièces de rechange	FR	6
Déclaration UE de conformité	FR	6
Caractéristiques techniques	FR	7

Protection de l'environnement



Les matériaux constitutifs de l'emballage sont recyclables. Ne pas jeter les emballages dans les ordures ménagères, mais les remettre à un système de recyclage.



Les appareils usés contiennent des matériaux précieux recyclables lesquels doivent être apportés à un système de recyclage. Les batteries et les accumulateurs contiennent des substances ne devant pas être tout simplement jetées. Pour cette raison, utiliser des systèmes de collecte adéquats afin d'éliminer les batteries et les accumulateurs.

Instructions relatives aux ingrédients (REACH)

Les informations actuelles relatives aux ingrédients se trouvent sous :

www.kaercher.com/REACH

Niveaux de danger

⚠ DANGER

Signale la présence d'un danger imminent entraînant de graves blessures corporelles et pouvant avoir une issue mortelle.

⚠ AVERTISSEMENT

Signale la présence d'une situation éventuellement dangereuse pouvant entraîner de graves blessures corporelles et même avoir une issue mortelle.

⚠ PRÉCAUTION

Remarque relative à une situation potentiellement dangereuse pouvant entraîner des blessures légères.

ATTENTION

Remarque relative à une situation éventuellement dangereuse pouvant entraîner des dommages matériels.

Utilisation conforme

⚠ **AVERTISSEMENT**

Cet appareil n'est pas conçu pour aspirer des poussières nocives.

ATTENTION

Le présent appareil n'est destiné qu'à un usage intérieur.

- Cet aspirateur universel est destiné au nettoyage à sec des sols et des murs.
- Cet appareil convient à un usage industriel, par exemple dans le cadre d'hôtels, d'écoles, d'hôpitaux, d'usines, de magasins, de bureaux et d'agences de location.

Consignes de sécurité

Outre les instructions figurant dans le mode d'emploi, il est important de prendre en considération les consignes générales de sécurité et de prévention contre les accidents imposées par la loi.

⚠ **DANGER**

Risque de blessure ! Retirer la batterie avant tous les travaux d'entretien, de maintenance et de réparation sur l'appareil.

Stimulateur cardiaque

⚠ **DANGER**

- *Si vous portez un stimulateur cardiaque, nous vous recommandons de vous informer sur d'éventuelles mesures de sécurité auprès de votre médecin ou du fabricant du stimulateur avant d'utiliser l'appareil.*
- *Tous les types de stimulateurs cardiaques n'ont pas la même capacité antiparasite contre les champs magnétiques électriques/haute fréquence émis à proximité, ce qui pourrait entraîner des problèmes lors de l'utilisation de l'appareil.*
- *Si votre médecin ne peut pas vous garantir une absence de complications, ne pas utiliser l'appareil !*

Batterie/chargeur

⚠ **DANGER**

- *Le chargement de l'accumulateur n'est permis que avec l'appareil de charge original ci-joint ou avec l'appareil de charge autorisé par Kärcher®.*
- *Contrôler l'état de l'appareil de charge et du groupe d'accumulateur avant chaque utilisation. Ne plus utiliser des appareils endommagés et pour faire réparer des pièces endommagées s'adresse uniquement à des spécialistes.*
- *Ne pas utiliser l'appareil de charge en état sale ou mouillé.*
- *La tension de réseau doit correspondre à la tension indiquée sur la plaque signalétique de l'appareil de charge.*
- *Ne pas utiliser l'appareil de charge dans un environnement où il y a un risque d'explosion.*
- *Des pièces de métal ne peuvent pas touchés l'adaptateur, risque de court-circuit.*
- *Ne utiliser l'appareil de charge que pour le chargement des groupes d'accumulateurs autorisés.*
- *Introduire uniquement des groupes d'accumulateurs propres et secs sur l'adaptateur de l'appareil de charge.*
- *Ne pas charger des piles (cellule primaire), risque d'explosion.*
- *Ne pas charger des groupes d'accumulateurs endommagés. Remplacer des groupes d'accumulateurs endommagés.*
- *Ne pas garder des groupes d'accumulateurs avec des objets de métal, risque de court-circuit.*
- *Ne pas jeter des groupes d'accumulateurs dans le feu ou dans le déchet domestique.*
- *Éviter le contact avec le liquide qui sort des accumulateurs en panne. En cas d'un contact par hasard, rincer le liquide avec l'eau. En cas d'un contact avec les yeux, consulter en plus un médecin.*

Éléments de l'appareil

- 1 Tubulures d'aspiration (externes)
- 2 Recouvrement du filtre
- 3 Fermeture du recouvrement du filtre
- 4 Sachet filtre en tissu non tissé
- 5 Sac filtrant principal
- 6 Filtre protecteur du moteur
- 7 Poignée
- 8 Bretelle avec tendeur intermédiaire et d'extrémité
- 9 Ceinture lombaire
- 10 Support du tube d'aspiration
- 11 Coussin dorsal
- 12 Plaque signalétique
- 13 Boîtier
- 14 Accumulateur
- 15 Touche de déverrouillage
- 16 Capot
- 17 Boîtier du filtre
- 18 Filtre d'air évacué
- 19 Bloc de commande
- 20 Commutateur surface dure/moquette
- 21 Crochet porte-accessoires (dépliable)
- 22 Buse pour sol
- 23 Tuyau télescopique
- 24 Touche Eco (mode économie d'énergie)
- 25 Témoin lumineux de chargement
- 26 Régulateur de puissance d'aspiration (continu)
- 27 Coude
- 28 Flexible d'aspiration
- 29 Interrupteur principal

Repérage de couleur

- Les éléments de commande pour le processus de nettoyage sont jaunes.
- Les éléments de commande pour la maintenance et l'entretien sont en gris clair.

Mise en service

- Contrôle pour voir si le sac filtrant principal est installé dans l'appareil.

Modes de fonctionnement

- 1 Fonctionnement avec sachet filtre en tissu non tissé ou sachet filtre en papier (accessoires spéciaux)
- 2 Fonctionnement sans sachet filtre

Régler la sangle de taille et le support d'épaule

- Placer l'appareil sur le dos.

Illustration **A**

- Enclencher la fermeture et ajuster la ceinture lombaire.

Illustration **B**

- Adapter l'appareil au corps en tirant sur les tendeurs intermédiaires. Ne pas porter trop serré, la charge principale doit reposer sur la ceinture lombaire.

Illustration **C**

- Régler l'emplacement de l'appareil sur le dos en tirant sur les tendeurs d'extrémité.

Mettre l'accumulateur

- Introduire la batterie dans son compartiment jusqu'à ce qu'elle s'encliquète.

Charger l'accumulateur

Remarque : Lire le mode d'emploi du fabricant du chargeur et en particulier respecter les consignes de sécurité !

A la livraison, l'accumulateur est chargé en partie. Charger complètement avant la mise en service et en cas de besoin.

Remarque : Le chargement de l'accu ne peut se faire qu'à l'état démonté.

- Appuyer sur la touche de déverrouillage et retirer la batterie.
- Brancher le chargeur dans une prise de courant réglementairement.
- Mettre l'accumulateur dans le chargeur.

Temps de charge d'un accumulateur vide		
Chargeur rapide BC 1/7	min	60

Utilisation

ATTENTION

Risque d'endommagement ! Quand la puissance d'aspiration faiblit, éteindre immédiatement le moteur.

Mettre l'appareil en marche

- Mettre l'appareil en service au niveau de l'interrupteur principal.

Mode Eco

Mode Eco (mode économie d'énergie) : l'appareil travaille avec une puissance d'aspiration réduite. L'autonomie de la batterie augmente en conséquence.

- Activer le mode Eco : actionner la touche Eco.
- Désactiver le mode Eco : appuyer sur la touche Eco.

Fonctionnement de nettoyage

Remarque : pour le nettoyage de fond de revêtements textiles, l'autonomie de la batterie diminue considérablement en raison d'une puissance de nettoyage plus importante.

- Régler le commutateur de la buse de sol sur surface dure ou sur moquette.
- Régler la puissance d'aspiration sur le régulateur de puissance d'aspiration (continu).
- Procéder au nettoyage.

Mise hors service de l'appareil

- Mettre l'appareil hors service au niveau de l'interrupteur principal.

Après chaque mise en service

- Le cas échéant, vider le panier de filtrage principal.
- Nettoyer l'appareil et les accessoires avec un chiffon humide après utilisation.

Transport

⚠ PRÉCAUTION

Risque de blessure et d'endommagement ! Respecter le poids de l'appareil lors du transport.

- Sécuriser l'appareil contre les glissements ou les basculements selon les directives en vigueur lors du transport dans des véhicules.

Entreposage

⚠ PRÉCAUTION

Risque de blessure et d'endommagement ! Prendre en compte le poids de l'appareil à l'entreposage.

- Appuyer sur la touche de déverrouillage et retirer la batterie pour éviter qu'elle ne se décharge.

Cet appareil doit uniquement être entreposé en intérieur.

Entretien et maintenance

⚠ DANGER

Avant d'effectuer tout type de travaux sur l'appareil, l'éteindre et retirer la batterie.

Changer le sachet filtre en tissu non tissé ou en papier (accessoires spéciaux)

Illustration **1**

- Déverrouiller et retirer le recouvrement du filtre.
- Retirer le sachet filtre en tissu non tissé ou en papier (accessoires spéciaux)

Illustration **2**

- Tirer le nouveau sachet filtre en tissu non tissé ou en papier (accessoires spéciaux) avec la bride en caoutchouc par-dessus les tubulures d'aspiration (internes).
- Positionner le recouvrement du filtre et le verrouiller.

Nettoyer le sac filtrant principal

- Nettoyer la cartouche filtrante principale (lavable), le cas échéant à l'eau courante.

ATTENTION

Risque d'endommagement ! Ne jamais installer le sac filtrant principal mouillé.

Remplacer le filtre d'air évacué

Filter d'air évacué : remplacer une fois par an

- Retirer le capot.
- Déverrouiller et sortir le corps de filtre.
- Extraire le filtre d'air d'échappement du corps de filtre.
- Mettre en place un nouveau filtre d'air d'échappement dans le corps de filtre.
- Positionner le corps de filtre et l'enclencher.
- Fixer le capot.

Remplacement du filtre protecteur du moteur

- Déverrouiller et retirer le recouvrement du filtre.
- Retirer le sac filtrant principal.
- Retirer le filtre protecteur du moteur.
- Insérer le nouveau filtre protecteur de moteur.
- Insérer le sac filtrant principal.
- Positionner le recouvrement du filtre et le verrouiller.

Assistance en cas de panne

⚠ DANGER

Avant d'effectuer tout type de travaux sur l'appareil, l'éteindre et retirer la batterie.

Remarque : l'appareil doit immédiatement être mis hors marche en cas de panne (par exemple rupture de filtre). L'erreur doit être éliminée avant de remettre l'appareil en marche.

L'appareil s'éteint en cours d'utilisation

- La protection thermique du moteur a réagi.
- Changer le sachet filtre en tissu non tissé ou en papier (accessoires spéciaux).
- Remplacement du filtre protecteur du moteur.
- Contrôler toutes les pièces pour voir si elles sont bouchées.

Réactivation après refroidissement de la turbine du moteur après environ 60 minutes.

De la poussière s'échappe lors de l'aspiration

- Changer le sachet filtre en tissu non tissé ou en papier (accessoires spéciaux) défectueux.
- Contrôler la fixation du sachet filtre en tissu non tissé ou en papier (accessoires spéciaux) défectueux.
- Mettre le cache de filtre correctement en place/la verrouiller.
- Insérer le sac filtrant principal non endommagé.
- Insérer correctement le filtre protecteur du moteur.

La force d'aspiration diminue

- Changer le sachet filtre en tissu non tissé ou en papier (accessoires spéciaux).
- Nettoyer le panier de filtrage principal à l'eau courante puis le sécher.
- Mettre le cache de filtre correctement en place/la verrouiller.

Puissance d'aspiration absente ou insuffisante

- Déboucher la buse d'aspiration, le tuyau d'aspiration ou le flexible d'aspiration.
- Remplacer le flexible d'aspiration défilant.
- Changer le sachet filtre en tissu non tissé ou en papier (accessoires spéciaux).
- Mettre le cache de filtre correctement en place/la verrouiller.
- Nettoyer le panier de filtrage principal à l'eau courante puis le sécher.
- Insérer le sac filtrant principal non endommagé.
- Remplacement du filtre protecteur du moteur.

L'appareil ne fonctionne pas

- Allumer l'appareil.
- La platine est surchauffée

Remarque : Le mode accu est de nouveau possible après le refroidissement de la platine.

- Accumulateur vide
- Charger l'accumulateur.
- Aucun accumulateur est mis
- Mettre un accumulateur.

Service après-vente

Si la panne ne peut être réparée, l'appareil doit être contrôlé par le service après-vente.

Garantie

Dans chaque pays, les conditions de garantie en vigueur sont celles publiées par notre société de distribution responsable. Les éventuelles pannes sur l'appareil sont réparées gratuitement dans le délai de validité de la garantie, dans la mesure où celles-ci relèvent d'un défaut matériel ou d'un vice de fabrication. En cas de recours en garantie, adressez-vous à votre revendeur ou au service après-vente agréé le plus proche munis de votre preuve d'achat.

Accessoires et pièces de rechange

N'utiliser que des accessoires et pièces de rechange d'origine, ils garantissent le bon fonctionnement de l'appareil.

Vous trouverez des informations relatives aux accessoires et pièces de rechange sur www.kaercher.com.

Désignation	N° de réf.
Accumulateur de change	4.654-016.0
Chargeur rapide BC 1/7	
EU	6.654-354.0
GB	6.654-355.0
AU	6.654-356.0

Déclaration UE de conformité

Nous certifions par la présente que la machine spécifiée ci-après répond de par sa conception et son type de construction ainsi que de par la version que nous avons mise sur le marché aux prescriptions fondamentales stipulées en matière de sécurité et d'hygiène par les directives européennes en vigueur. Toute modification apportée à la machine sans notre accord rend cette déclaration invalide.

Produit : Aspirateur à sec

Type : 1.394-xxx

Directives européennes en vigueur :

2006/42/CE (+2009/127/CE)

2014/30/UE

2011/65/UE

2009/125/CE

Normes harmonisées appliquées :

EN 55014-1: 2006+A1: 2009+A2: 2011

EN 55014-2: 2015

EN 60335-1

EN 60335-2-69

EN 61000-3-2: 2014

EN 61000-3-3: 2013

EN 62233: 2008

EN 50581

EN 60312-1: 2017

Normes nationales appliquées :

-

5.957-678

Les signataires agissent sous ordre et avec le pouvoir de la direction.



H. Jenner
Chairman of the Board of Management



S. Reiser
Director Regulatory Affairs & Certification

Responsable de la documentation :
S. Reiser

Alfred Kärcher SE & Co. KG
Alfred-Kärcher-Straße 28-40
71364 Winnenden (Germany)
Tel.: +49 7195 14-0
Fax: +49 7195 14-2212

Winnenden, 2018/10/01

Caractéristiques techniques

		BV 5/1 Bp
Tension d'accu	V	36 DC
Puissance maximale	W	730
Puissance nominale	W	650
Capacité de la cuve	l	5
Débit d'air (max.)	l/s	46
Dépression (max.)	kPa (mbar)	20,7 (207)
Classe de protection		III
Raccord du flexible d'aspiration (C-DN/C-ID)	mm	35
Longueur x largeur x hauteur	mm	400 x 320 x 636
Poids de fonctionnement typique	kg	8,7
Température ambiante	°C	0/+40
Durée de service avec charge d'accumulateur totale		
– Régime normal	min	24
– Mode Eco	min	46
Valeurs définies selon EN 60335-2-69		
Niveau de pression acoustique L_{pA}	dB(A)	57
Incertitude K_{pA}	dB(A)	2
Valeur de vibrations bras-main	m/s ²	<2,5
Incertitude K	m/s ²	0,2



Prima di utilizzare l'apparecchio per la prima volta, leggere le presenti istruzioni originali, seguirle e conservarle per un uso futuro o in caso di rivendita dell'apparecchio.

- Prima di procedere alla prima messa in funzione leggere tassativamente le norme di sicurezza n. 5.956-249.0!
- La mancata osservanza delle istruzioni d'uso e delle norme di sicurezza può causare danni all'apparecchio e presentare pericoli per l'utilizzatore e le altre persone.
- Eventuali danni da trasporto vanno comunicati immediatamente al proprio rivenditore.
- Durante il disimballaggio controllare l'eventuale mancanza di accessori o la presenza di danni del contenuto.

Indice

Protezione dell'ambiente	IT	1
Livelli di pericolo	IT	1
Uso conforme a destinazione .	IT	2
Norme di sicurezza	IT	2
Parti dell'apparecchio	IT	3
Messa in funzione	IT	3
Uso	IT	4
Trasporto	IT	4
Supporto	IT	4
Cura e manutenzione	IT	4
Guida alla risoluzione dei guasti	IT	5
Garanzia	IT	6
Accessori e ricambi	IT	6
Dichiarazione di conformità UE	IT	6
Dati tecnici	IT	7

Protezione dell'ambiente



Tutti gli imballaggi sono riciclabili. Gli imballaggi non vanno gettati nei rifiuti domestici, ma consegnati ai relativi centri di raccolta.



Gli apparecchi dismessi contengono materiali riciclabili preziosi e vanno consegnati ai relativi centri di raccolta. Sia le batterie che gli accumulatori contengono sostanze che non devono essere disperse nell'ambiente. Si prega quindi di smaltire gli apparecchi dismessi, le batterie e gli accumulatori mediante i sistemi di raccolta differenziata.

Avvertenze sui contenuti (REACH)

Informazioni aggiornate sui contenuti sono disponibili all'indirizzo:

www.kaercher.com/REACH

Livelli di pericolo

⚠ **PERICOLO**

Indica un pericolo imminente che determina lesioni gravi o la morte.

⚠ **AVVERTIMENTO**

Indica una probabile situazione pericolosa che potrebbe determinare lesioni gravi o la morte.

⚠ **PRUDENZA**

Indica una probabile situazione pericolosa che potrebbe causare lesioni leggere.

ATTENZIONE

Indica una probabile situazione pericolosa che potrebbe determinare danni alle cose.

Uso conforme a destinazione

⚠ **AVVERTIMENTO**

L'apparecchio non si adatta all'aspirazione di polveri dannose alla salute.

ATTENZIONE

Questo aspiratore è destinato esclusivamente per l'uso in ambienti interni.

- Questo aspiratore universale è indicato per la pulizia a secco di pavimenti e pareti.
- Questo apparecchio si adatta all'uso professionale, ad esempio in alberghi, scuole, ospedali, fabbriche, negozi e uffici.

Norme di sicurezza

Oltre alle indicazioni del manuale d'uso è necessario osservare le norme di sicurezza e antinfortunistiche generali vigenti.

⚠ **PERICOLO**

Pericolo di lesioni! Prima di effettuare qualsiasi lavoro di cura, manutenzione e di riparazione sull'apparecchio, rimuovere la batteria.

Pacemaker

⚠ **PERICOLO**

- *Ai portatori di pacemaker consigliamo di informarsi presso il proprio medico di fiducia o la casa produttrice del pacemaker su eventuali misure cautelative da intraprendere prima di usare l'apparecchio.*
- *Non tutti i modelli di pacemaker sono isolati allo stesso modo contro i raggi di campi magnetici ad alta frequenza/elettrici nelle immediate vicinanze. Tale circostanza potrebbe comportare dei problemi durante il funzionamento dell'apparecchio.*
- *Nel caso in cui il medico non dovesse garantire l'esclusione di qualsiasi tipo di rischio, si prega di non utilizzare l'apparecchio!*

Caricabatterie

⚠ **PERICOLO**

- *La carica dell'accumulatore è consentita solo con l'utilizzo del caricabatterie originale o con caricabatterie autorizzati dalla KÄRCHER.*
- *Prima di ogni utilizzo verificare che il caricabatterie e l'unità accumulatore non siano danneggiati. Non mettere in funzione apparecchi danneggiati e far riparare parti che risultano difettose solo da personale qualificato.*
- *Non utilizzare il caricabatterie sporco o bagnato.*
- *La tensione indicata sulla targhetta del caricabatterie deve corrispondere alla tensione di rete.*
- *Non utilizzare il caricabatterie in ambienti a rischio d'esplosione.*
- *I contatti dell'adattatore non devono toccare parti in metallo. Pericolo di corto circuito.*
- *Utilizzare il caricabatterie solo per caricare unità accumulatore autorizzate.*
- *Le unità accumulatore devono essere pulite e asciutte al momento dell'inserimento nell'adattatore.*
- *Non caricare batterie (celle primarie). Pericolo di esplosioni.*
- *Non caricare unità accumulatore danneggiate. Sostituire le unità accumulatore danneggiate.*
- *Le unità accumulatore devono essere depositate lontano da oggetti in metallo. Pericolo di corto circuito.*
- *Non gettare le unità accumulatore nel fuoco o nei rifiuti domestici.*
- *Evitare il contatto con il liquido che fuoriesce da accumulatori danneggiati. Sciacquare eventualmente con acqua il liquido toccato accidentalmente. In caso di contatto con gli occhi ricorrere inoltre all'assistenza di un medico.*

Parti dell'apparecchio

- 1 Raccordo di aspirazione (esterno)
- 2 Coperchio del filtro
- 3 Chiusura del coperto del filtro
- 4 Sacchetto filtro plissettato
- 5 Cesto per filtro principale
- 6 Filtro protezione motore
- 7 Impugnatura
- 8 Sostegno per spalle con tenditore centrale e finale
- 9 Cintura
- 10 Sostegno per tubo di aspirazione
- 11 Imbottitura schienale
- 12 Targhetta
- 13 Carter
- 14 Accumulatore
- 15 Pulsante di sblocco
- 16 Copertura
- 17 Contenitore filtro
- 18 Filtro aria di scarico
- 19 Quadro di comando
- 20 Commutatore superficie dura/tappeti
- 21 Gancio per accessorio (apribile)
- 22 Bocchetta pavimenti
- 23 Tubo telescopico
- 24 Tasto Eco (modalità di risparmio energetico)
- 25 Indicazione di controllo di caricamento
- 26 Regolatore di potenza aspirazione (continuo)
- 27 Gomito
- 28 Tubo flessibile di aspirazione
- 29 Interruttore principale

Contrassegno colore

- Gli elementi di comando per il processo di pulizia sono gialli.
- Gli elementi di comando per la manutenzione ed il service sono grigio chiaro.

Messa in funzione

- Verificare se il cesto del filtro principale sia inserito nell'apparecchio.

Modalità operative

- 1 Funzionamento con sacchetto filtro plissettato o sacchetto filtro di carta (accessorio optional)
- 2 Funzionamento senza sacchetto filtro

Regolare cintura e sostegno per spalle

- Posizionare l'apparecchio sulle spalle.

Figura 

- Agganciare la chiusura e regolare la cintura.

Figura 

- Adattare l'apparecchio al corpo tirando il tenditore centrale. Non stringere troppo poiché il carico principale deve poggiare sulla cintura.

Figura 

- Regolare la posizione dell'apparecchio sulla schiene tirando i tenditori finali.

Inserire l'accumulatore

- Inserire la batteria nell'apposito supporto fino allo scatto in posizione.

Caricare l'accumulatore

Nota: Leggere il manuale d'uso del produttore del caricabatterie e in particolare osservare le avvertenze di sicurezza!

L'accumulatore è parzialmente carico al momento della consegna. Caricarlo prima della messa in funzione e non appena è scarico.

Nota: L'accumulatore può essere caricato solo quando si trova all'esterno della sede.

- Premere il tasto di sblocco e rimuovere la batteria.
- Inserire l'accumulatore in una presa conforme alle normative vigenti.
- Inserire l'accumulatore nel caricabatterie.

Tempo di carica, accumulatore scarico		
Caricabatterie rapido BC 1/7	min	60

Uso

ATTENZIONE

Rischio di danneggiamento. Nel caso in cui si riduca la potenza di aspirazione, spegnere immediatamente il motore.

Accendere l'apparecchio

- Attivare l'apparecchio dall'interruttore principale.

Modalità Eco

Modalità Eco (modalità di risparmio energetico): L'apparecchio lavora con potenza di aspirazione ridotta. Il tempo di funzionamento batteria si prolunga.

- Attivare la modalità Eco: premere il tasto Eco.
- Disattivare la modalità Eco: premere ripetutamente il tasto Eco.

Modalità pulizia

Avvertenza: durante la pulizia di fondo dei rivestimenti in tessuto, il tempo di funzionamento batteria si riduce a causa della maggiore potenza di pulizia.

- Impostare il commutatore della bocchetta per pavimenti su Superficie dura o Tappeto.
- Regolare la forza di aspirazione sul regolatore di potenza aspirazione (continuo).
- Eseguire la pulizia.

Spegnere l'apparecchio

- Disattivare l'apparecchio dall'interruttore principale.

A lavoro ultimato

- Eventualmente svuotare il cesto del filtro principale.
- Dopo l'uso pulire l'apparecchio e gli accessori con un panno umido.

Trasporto

⚠ PRUDENZA

Pericolo di lesioni e di danneggiamento! Rispettare il peso dell'apparecchio durante il trasporto.

- Per il trasporto in veicoli, assicurare l'apparecchio secondo le direttive in vigore affinché non possa scivolare e ribaltarsi.

Supporto

⚠ PRUDENZA

Pericolo di lesioni e di danneggiamento! Rispettare il peso dell'apparecchio durante la conservazione.

- Premere il tasto di sblocco e rimuovere la batteria per evitare che questa si scarichi.

Questo apparecchio può essere conservato solo in ambienti interni.

Cura e manutenzione

⚠ PERICOLO

Prima di eseguire qualsiasi lavoro, spegnere l'apparecchio e rimuovere la batteria.

Sostituire il sacchetto filtro plissettato o il sacchetto di carta (accessorio optional)

Figura 1

- Sbloccare e staccare la copertura del filtro.
- Rimuovere il sacchetto filtro plissettato o il sacchetto di carta (accessorio optional).

Figura 2

- Inserire un nuovo sacchetto filtro plissettato o sacchetto filtro di carta (accessorio optional) con la flangia di gomma sul raccordo di aspirazione (interno).
- Posizionare la copertura del filtro e bloccarla.

Pulire il cesto del filtro principale

- Pulire il cesto del filtro principale (lavabile) all'occorrenza sotto acqua corrente.

ATTENZIONE

Rischio di danneggiamento. Il cesto del filtro principale non deve essere inserito mai bagnato.

Sostituire il filtro dell'aria di scarico

Filtro aria di scarico: Sostituire 1 volta all'anno

- Togliere la copertura.
- Sbloccare l'alloggiamento del filtro e toglierlo.
- Estrarre filtro dell'aria di scarico dall'alloggiamento del filtro.
- Inserire un nuovo filtro dell'aria di scarico nell'alloggiamento del filtro.
- Inserire alloggiamento del filtro e farlo scattare in posizione.
- Rimontare la copertura.

Sostituire il filtro protezione motore

- Sbloccare e staccare la copertura del filtro.
- Rimuovere il cesto del filtro principale.
- Rimuovere il filtro di protezione motore.
- Inserire un nuovo filtro protezione motore.
- Inserire il cesto del filtro principale.
- Posizionare la copertura del filtro e bloccarla.

Guida alla risoluzione dei guasti

⚠ PERICOLO

Prima di eseguire qualsiasi lavoro, spegnere l'apparecchio e rimuovere la batteria.

Avviso: In caso di guasti o anomalie (p.es. rottura del filtro), disinserire immediatamente l'apparecchio. Eliminare il guasto prima di rimettere il funzione l'apparecchio.

L'apparecchio si spegne durante il funzionamento

- È scattato il termoprotettore del motore.
- Sostituire il sacchetto filtro plissettato o il sacchetto di carta (accessorio optional).
- Sostituire il filtro protezione motore.
- Verificare che tutti i componenti siano liberi da otturazioni.

Il riavvio è possibile dopo il raffreddamento della turbina del motore dopo ca. 60 minuti.

Fuoriuscita di polvere durante l'aspirazione

- Sostituire il sacchetto filtro plissettato o il sacchetto di carta (accessorio optional) difettosi.
- Controllare la posizione del sacchetto filtro plissettato o del sacchetto di carta (accessorio optional).
- Rimettere/Bloccare correttamente il coperchio del filtro.
- Inserire un cesto del filtro principale non danneggiato.
- Inserire correttamente il filtro di protezione motore.

La forza aspirante diminuisce

- Sostituire il sacchetto filtro plissettato o il sacchetto di carta (accessorio optional).
- Pulire il cesto del filtro principale sotto acqua corrente e asciugarlo.
- Rimettere/Bloccare correttamente il coperchio del filtro.

Potenza di aspirazione assente o insufficiente

- Rimuovere eventuali otturazioni dalla bocchetta di aspirazione, dal tubo rigido di aspirazione o dal tubo flessibile di aspirazione.
- Sostituire il tubo flessibile di aspirazione difettoso.
- Sostituire il sacchetto filtro plissettato o il sacchetto di carta (accessorio optional).
- Rimettere/Bloccare correttamente il coperchio del filtro.
- Pulire il cesto del filtro principale sotto acqua corrente e asciugarlo.
- Inserire un cesto del filtro principale non danneggiato.
- Sostituire il filtro protezione motore.

L'apparecchio non funziona

→ Accendere l'apparecchio.

– Scheda surriscaldata

Nota: È possibile alimentare l'apparecchio con l'accumulatore dopo che la scheda si è raffreddata.

– Accumulatore scarico

→ Caricare l'accumulatore.

– Nessun accumulatore inserito

→ Inserire l'accumulatore.

Servizio assistenza

Se il guasto persiste, rivolgersi al servizio di assistenza clienti per un controllo.

Garanzia

Le condizioni di garanzia valgono nel rispettivo paese di pubblicazione da parte della nostra società di vendita competente. Entro il termine di garanzia eliminiamo gratuitamente eventuali guasti all'apparecchio, se causati da difetto di materiale o di produzione. Nei casi previsti dalla garanzia si prega di rivolgersi al proprio rivenditore, oppure al più vicino centro di assistenza autorizzato, esibendo lo scontrino di acquisto.

Accessori e ricambi

Utilizzando solamente accessori e ricambi originali, si garantisce un funzionamento sicuro e privo di disturbi dell'apparecchio. Si possono trovare informazioni riguardo ad accessori e ricambi su www.kaercher.com.

Denominazione	Codice N°
Accumulatore di ricambio	4.654-016.0
Caricabatterie rapido BC 1/7	
EU	6.654-354.0
GB	6.654-355.0
AU	6.654-356.0

Dichiarazione di conformità UE

Con la presente si dichiara che la macchina qui di seguito indicata, in base alla sua concezione, al tipo di costruzione e nella versione da noi introdotta sul mercato, è conforme ai requisiti fondamentali di sicurezza e di sanità delle direttive UE. In caso di modifiche apportate alla macchina senza il nostro consenso, la presente dichiarazione perde ogni validità.

Prodotto: Aspiratore a secco

Modello: 1.394-xxx

Direttive UE pertinenti

2006/42/CE (+2009/127/CE)

2014/30/UE

2011/65/UE

2009/125/CE

Norme armonizzate applicate

EN 55014-1: 2006+A1: 2009+A2: 2011

EN 55014-2: 2015

EN 60335-1

EN 60335-2-69

EN 61000-3-2: 2014

EN 61000-3-3: 2013

EN 62233: 2008

EN 50581

EN 60312-1: 2017

Norme nazionali applicate

-

5.957-678

I firmatari agiscono per incarico e con delega della direzione.

H. Jenner

Chairman of the Board of Management

S. Reiser

Director Regulatory Affairs & Certification

Responsabile della documentazione:

S. Reiser

Alfred Kärcher SE & Co. KG
Alfred-Kärcher-Straße 28-40
71364 Winnenden (Germany)

Tel.: +49 7195 14-0

Fax: +49 7195 14-2212

Winnenden, 2018/10/01

Dati tecnici

		BV 5/1 Bp
Tensione batteria	V	36 CC
Potenza max.	W	730
Potenza nominale	W	650
Capacità serbatoio	l	5
Quantità d'aria (max.)	l/s	46
Sotto pressione (max.)	kPa (mbar)	20,7 (207)
Grado di protezione		III
Attacco per tubo di aspirazione (C-DN/C-ID)	mm	35
Lunghezza x larghezza x Altezza	mm	400 x 320 x 636
Peso d'esercizio tipico	kg	8,7
Temperatura ambiente	°C	0/+40
Tempo di funzionamento a carica massima		
– Funzionamento normale	min	24
– Modalità Eco	min	46
Valori rilevati secondo EN 60335-2-69		
Pressione acustica L_{pA}	dB(A)	57
Dubbio K_{pA}	dB(A)	2
Valore di vibrazione mano-braccio	m/s^2	<2,5
Dubbio K	m/s^2	0,2



Lees vóór het eerste gebruik van uw apparaat deze originele gebruiksaanwijzing, ga navenant te werk en bewaar hem voor later gebruik of voor een latere eigenaar.

- Voor de eerste inbedrijfstelling veiligheidsinstructies nr. 5.956-249.0 in elk geval lezen!
- Bij veronachtzaming van de gebruiksaanwijzing en de veiligheidsaanwijzingen kan schade aan het apparaat ontstaan, en gevaar voor gebruikers en andere personen.
- Bij transportschade onmiddellijk de handelaar op de hoogte brengen.
- Gelieve bij het uitpakken de verpakking inhoud te controleren op ontbrekende toebehoren of beschadigingen.

Inhoudsopgave

Zorg voor het milieu	NL	1
Gevarenniveaus	NL	1
Reglementair gebruik	NL	2
Veiligheidsinstructies.	NL	2
Apparaat-elementen	NL	3
Inbedrijfstelling	NL	3
Bediening	NL	4
Vervoer	NL	4
Opslag.	NL	4
Onderhoud	NL	4
Hulp bij storingen	NL	5
Garantie	NL	6
Toebehoren en reserveonderdelen	NL	6
EU-conformiteitsverklaring . . .	NL	6
Technische gegevens	NL	7

Zorg voor het milieu



Het verpakkingsmateriaal is herbruikbaar. Deponeer het verpakkingsmateriaal niet bij het huishoudelijk afval, maar bied het aan voor hergebruik.



Onbruikbaar geworden apparaten bevatten waardevolle materialen die geschikt zijn voor hergebruik. Lever de apparaten daarom in bij een inzamelpunt voor herbruikbare materialen. Batterijen en accu's bevatten stoffen die niet in het milieu mogen terechtkomen. Gelieve oude apparaten, batterijen en accu's in te leveren op de geschikte inzamelpunten.

Aanwijzingen betreffende de inhoudsstoffen (REACH)

Huidige informatie over de inhoudsstoffen vindt u onder:

www.kaercher.com/REACH

Gevarenniveaus

⚠ **GEVAAR**

Verwijzing naar een onmiddellijk dreigend gevaar dat tot ernstige en zelfs dodelijke lichaamsverwondingen leidt.

⚠ **WAARSCHUWING**

Verwijzing naar een mogelijke gevaarlijke situatie die tot ernstige en zelfs dodelijke lichaamsverwondingen kan leiden.

⚠ **VOORZICHTIG**

Verwijzing naar een mogelijk gevaarlijke situatie die tot lichte verwondingen kan leiden.

LET OP

Verwijzing naar een mogelijke gevaarlijke situatie die tot materiele schade kan leiden.

Reglementair gebruik

⚠ WAARSCHUWING

Het apparaat is niet geschikt voor het opzuigen van voor de gezondheid schadelijke stoffen.

LET OP

Dit apparaat is alleen voor het gebruik in gesloten ruimtes bestemd.

- Deze universele zuiger is bestemd voor de droge reiniging van vloer- en wandoppervlakken.
- Dit apparaat is geschikt voor industrieel gebruik, zoals bijvoorbeeld in hotels, scholen, ziekenhuizen, fabrieken, winkels, kantoorgebouwen en verhuurkantoren.

Veiligheidsinstructies

Naast de aanwijzingen in de gebruiksaanwijzingen moeten de algemene veiligheidsvoorschriften en voorschriften ter vermijding van ongevallen van de wetgever in acht genomen worden.

⚠ GEVAAR

Verwondingsgevaar! Verwijder de accu voor alle instandhoudings-, onderhouds- en reparatiewerkzaamheden aan het apparaat.

Pacemakers

⚠ GEVAAR

- *Voor het geval u een pacemaker draagt, bevelen wij aan, dat u bij uw arts of de fabrikant van de pacemaker informatie inwint over eventuele veiligheidsmaatregelen, voordat u met het apparaat gaat werken.*
- *Niet alle types pacemakers zijn even bestand tegen uitgestraalde hoogfrequente/elektrische magneetvelden in de directe nabijheid, wat bij het werken met het apparaat tot problemen kan leiden.*
- *Het apparaat niet gebruiken, wanneer uw arts u niet kan garanderen, dat er geen bezwaren zijn!*

Accu/oplaadapparaat

⚠ GEVAAR

- *Het laden van de accu is uitsluitend toegestaan met het meegeleverde originele laadapparaat of met de door KÄRCHER goedgekeurde laadapparaten.*
- *Voor elk gebruik dient u het laadapparaat en het accupack op beschadigingen te controleren. Beschadigde apparaten niet meer gebruiken en beschadigde onderdelen alleen door vaklieden laten repareren.*
- *Laadapparaat niet in vervuilde of natte toestand gebruiken.*
- *De netspanning moet met de op het typeplaatje vermelde spanning overeenkomen.*
- *Laadapparaat niet in explosiegevaarlijke omgeving gebruiken.*
- *Er mogen geen metalen voorwerpen tegen de contacten van de adapter worden aangehouden: gevaar voor kortsluiting.*
- *Laadapparaat uitsluitend voor het opladen van goedgekeurde accupacks gebruiken.*
- *Uitsluitend schone en droge accupacks op de adapter van het laadapparaat steken.*
- *Geen batterijen (primaire cellen) opladen, explosiegevaar.*
- *Geen beschadigde accupacks opladen. Beschadigde accupacks vervangen.*
- *Accupacks niet samen met metalen voorwerpen bewaren, gevaar voor kortsluiting.*
- *Accupacks niet in het vuur of in de vuilnisbak gooien.*
- *Vermijd het contact met uit defecte accu's uitlopende vloeistof. Bij toevallig contact vloeistof met water afspoelen. Bij contact met de ogen bovendien een arts opzoeken.*

Apparaat-elementen

- 1 Luchtinlaatleiding (buiten)
- 2 Filterafdekking
- 3 Afsluiting van de filterafdekking
- 4 Filterzak van vlies
- 5 Hoofdfilterkorf
- 6 Filter voor bescherming van de motor
- 7 Handgreep
- 8 Schouderband met midden- en eindspanner
- 9 Heupgordel
- 10 Houder van luchtinlaatleiding
- 11 Rugkussen
- 12 Typeplaatje
- 13 Behuizing
- 14 Batterij
- 15 Ontgrendeltoets
- 16 Afdekking
- 17 Filterhuis
- 18 Afzuigfilter
- 19 Bedieningselement
- 20 Omschakelaar harde oppervlakken/vaste vloerbekleding
- 21 Haak voor toebehoren (uitklapbaar)
- 22 Vloersproeier
- 23 Telescoopzuigbuis
- 24 Eco-toets (energiespaarmodus)
- 25 Ladingsindicatie
- 26 Zuigkrachtregelaar (traploos)
- 27 Elleboog
- 28 Zuigslang
- 29 Hoofdschakelaar

Kleurmarkering

- Bedieningselementen voor het reinigingsproces zijn geel.
- Bedieningselementen voor het onderhoud en de service zijn lichtgrijs.

Inbedrijfstelling

- Controleren, of hoofdfilterkorf in het apparaat aangebracht is.

Bedrijfsmodi

- 1 Gebruik met filterzak van vlies of filterzak van papier (extra accessoire)
- 2 Gebruik zonder filterzak

Heup- en schouderriem instellen

- Apparaat op de rugzijde leggen.

Afbeelding 

- Afsluiting vastklikken en heupgordel instellen.

Afbeelding 

- Het apparaat door te trekken aan de middenspanner aan het lichaam aanpassen. Niet te strak aantrekken, de hoofdlast moet op de heupgordel liggen.

Afbeelding 

- Positie van het apparaat op de rug door te trekken aan de eindspanner instellen.

Accu plaatsen

- Accu in de accuhouder schuiven en vastklikken.

Accu opladen

Instructie: Gebruiksaanwijzing van de fabrikant van het oplaadapparaat lezen en in het bijzonder de veiligheidsinstructies in acht nemen!

De batterij is bij levering gedeeltelijk opgeladen. Voor inbedrijfname en naar behoefte opladen.

Instructie: Het opladen van de batterij kan alleen in verwijderde toestand gebeuren.

- Ontgrendelingsknop indrukken en accu wegnemen.
- Het oplaadapparaat in een geschikt stopcontact steken.
- Batterij in het oplaadapparaat steken.

Opladtid bij lege accu

Accusnellaadapparaat BC 1/7	min	60
-----------------------------	-----	----

Bediening

LET OP

Gevaar voor beschadiging! Bij afnemen van zuigcapaciteit direct de motor afzetten.

Apparaat inschakelen

- Schakel het apparaat aan de hoofdschakelaar in.

Eco-modus

Eco-modus (energiespaarmodus): Het apparaat werkt met gereduceerd zuigvermogen. De looptijd van de accu wordt verhoogd.

- Eco-modus inschakelen: Eco-toets indrukken.
- Eco-modus uitschakelen: Eco-toets opnieuw indrukken.

Reinigingswerking

Opmerking: Bij de basisreiniging van textielondergronden wordt de looptijd van de accu gereduceerd door het verhoogde reinigingsvermogen.

- Omschakelaar van de vloersproeier op harde oppervlakken of vaste vloerbedekking zetten.
- Zuigkracht met de zuigkrachtregelaar regelen (traploos).
- Reiniging uitvoeren.

Apparaat uitschakelen

- Schakel het apparaat aan de hoofdschakelaar uit.

Na elk bedrijf

- Indien nodig hoofdfiltermand leegmaken.
- Apparaat en toebehoren na gebruik met een vochtige doek reinigen.

Vervoer

△ VOORZICHTIG

Gevaar voor letsels en beschadigingen! Houd bij het transport rekening met het gewicht van het apparaat.

- Bij het transport in voertuigen moet het apparaat conform de geldige richtlijnen beveiligd worden tegen verschuiven en kantelen.

Opslag

△ VOORZICHTIG

Gevaar voor letsel en beschadiging! Het gewicht van het apparaat bij opbergen in acht nemen.

- Ontgrendelingsknop indrukken en accu wegnemen om te vermijden dat de accu ontladtd.

Het apparaat mag alleen binnen worden opgeborgen.

Onderhoud

△ GEVAAR

Voor alle werkzaamheden aan het apparaat, het apparaat uitschakelen en de accu verwijderen.

Filterzak van vlies of filterzak van papier (extra accessoire) vervangen

Afbeelding **1**

- Filterafdekking ontgrendelen en afnemen.
- Filterzak van vlies of filterzak van papier (extra accessoire) verwijderen.

Afbeelding **2**

- Nieuwe filterzak van vlies of filterzak van papier (extra accessoire) met rubberen flens over de luchtinlaatleiding (binnen) trekken.
- Filterafdekking eropzetten en vergrendelen.

Hoofdfilterkorf reinigen

- Hoofdfiltermand (wasbaar) indien nodig onder stromend water reinigen.

LET OP

Gevaar voor beschadiging! Hoofdfilterkorf nooit nat erin zetten.

Afzuigfilter vervangen

Afzuigfilter: 1x per jaar vervangen

- Afdekking wegnemen.
- Filterhuis ontgrendelen en eruit halen.
- Afzuigfilter uit het filterhuis nemen.
- Nieuwe afzuigfilter in filterhuis plaatsen.
- Filterhuis inzetten en laten vastklikken.
- Afdekking aanbrengen.

Filter om de motor te beschermen vervangen

- Filterafdekking ontgrendelen en afnemen.
- Hoofdfilterkorf eraf nemen.
- Motorbeschermingsfilter eraf nemen.
- Plaats een nieuwe filter voor motorbescherming.
- Hoofdfilterkorf erin zetten.
- Filterafdekking eropzetten en vergrendelen.

Hulp bij storingen

⚠ GEVAAR

Voor alle werkzaamheden aan het apparaat, het apparaat uitschakelen en de accu verwijderen.

Aanwijzing: Wanneer er een storing (bijv. filterbreuk) optreedt, moet het apparaat onmiddellijk worden uitgeschakeld. De storing worden verholpen voordat het apparaat op nieuw wordt ingeschakeld.

Apparaat schakelt uit tijdens het werken

- Motor-thermoprotector heeft gereageerd.
 - Filterzak van vlies of filterzak van papier (extra accessoire) vervangen.
 - Motorbeschermingsfilter vervangen.
 - Alle delen op verstopping controleren.
- Weer inschakelen na afkoeling van de motorturbine na ca. 60 minuten.

Er ontsnapt stof bij het zuigen

- Filterzak van vlies of filterzak van papier (extra accessoire) vervangen.
- Filterzak van vlies of filterzak van papier (extra accessoire) controleren.

- Filterafdekking correct aanbrengen/vergrendelen
- Onbeschadigde hoofdfilterkorf erin zetten.
- Motorbeschermingsfilter juist aanbrengen.

Zuigkracht wordt minder

- Filterzak van vlies of filterzak van papier (extra accessoire) vervangen.
- Hoofdfiltermand onder stromend water reinigen en drogen.
- Filterafdekking correct aanbrengen/vergrendelen

Geen of onvoldoende zuigcapaciteit

- Verstoppingen uit zuigkop, zuigbuis of zuigslang verwijderen.
- Kapotte zuigslang vervangen.
- Filterzak van vlies of filterzak van papier (extra accessoire) vervangen.
- Filterafdekking correct aanbrengen/vergrendelen
- Hoofdfiltermand onder stromend water reinigen en drogen.
- Onbeschadigde hoofdfilterkorf erin zetten.
- Motorbeschermingsfilter vervangen.

Apparaat draait niet

- Apparaat inschakelen.
 - Plaat oververhit
- Instructie:** Batterijwerking is opnieuw mogelijk na het afkoelen van de plaat.
 - Batterij leeg
- Accu opladen.
- Geen batterij geplaatst
- Batterij plaatsen

Klantenservice

Indien de storing niet kan worden opgelost, moet het toestel door de klantendienst gecontroleerd worden.

Garantie

In ieder land zijn de door ons bevoegde verkoopkantoor uitgegeven garantiebepalingen van toepassing. Eventuele storingen aan het apparaat verhelpen wij zonder kosten binnen de garantietermijn, mits een materiaal of fabrieksfout de oorzaak van deze storing is. Neem bij klachten binnen de garantietermijn contact op met uw leverancier of de dichtstbijzijnde klantenservicewerkplaats en neem uw aankoopbewijs mee.

Toebehoren en reserveonderdelen

Gebruik alleen origineel toebehoren en originele reserveonderdelen. Deze garanderen dat het apparaat veilig en zonder storingen functioneert.

Informatie over het toebehoren en de reserveonderdelen vindt u op www.kaercher.com.

Benaming	Bestelnr.
Vervangende accu	4.654-016.0
Accusnellaadapparaat BC 1/7	
EU	6.654-354.0
GB	6.654-355.0
AU	6.654-356.0

EU-conformiteitsverklaring

Hierbij verklaren wij dat de hierna vermelde machine door haar ontwerp en bouwwijze en in de door ons in de handel gebrachte uitvoering voldoet aan de betreffende fundamentele veiligheids- en gezondheidseisen, zoals vermeld in de desbetreffende EU-richtlijnen. Deze verklaring verliest haar geldigheid wanneer zonder overleg met ons veranderingen aan de machine worden aangebracht.

Product: Stofzuiger voor droge bestanddelen

Type: 1.394-xxx

Van toepassing zijnde EU-richtlijnen

2006/42/EG (+2009/127/EG)

2014/30/EU

2011/65/EU

2009/125/EG

Toegepaste geharmoniseerde normen

EN 55014-1: 2006+A1: 2009+A2: 2011

EN 55014-2: 2015

EN 60335-1

EN 60335-2-69

EN 61000-3-2: 2014

EN 61000-3-3: 2013

EN 62233: 2008

EN 50581

EN 60312-1: 2017

Toegepaste landelijke normen

-

5.957-678

De ondergetekenden handelen in opdracht en met volmacht van de directie.

H. Jenner

Chairman of the Board of Management

S. Reiser

Director Regulatory Affairs & Certification

Documentatieverantwoordelijke:

S. Reiser

Alfred Kärcher SE & Co. KG
Alfred-Kärcher-Straße 28-40
71364 Winnenden (Germany)

Tel.: +49 7195 14-0

Fax: +49 7195 14-2212

Winnenden, 2018/10/01

Technische gegevens

		BV 5/1 Bp
Accuspanning	V	36 DC
Max. vermogen	W	730
Nominaal vermogen	W	650
Inhoud reservoir	l	5
Luchthoeveelheid (max.)	l/s	46
Onderdruk (max.)	kPa (mbar)	20,7 (207)
Beschermingsklasse		III
Zuigslangaansluiting (C-DN/C-ID)	mm	35
Lengte x breedte x hoogte	mm	400 x 320 x 636
Typisch bedrijfgewicht	kg	8,7
Omgevingstemperatuur	°C	0/+40
Bedrijfstijd bij volle acculading		
– Normale werking	min	24
– Eco-modus	min	46
Bepaalde waarden conform EN 60335-2-69		
Geluidsdruk niveau L_{pA}	dB(A)	57
Onzekerheid K_{pA}	dB(A)	2
Hand-arm vibratiewaarde	m/s ²	<2,5
Onzekerheid K	m/s ²	0,2



Antes del primer uso de su aparato, lea este manual original, actúe de acuerdo a sus indicaciones y guárdelo para un uso posterior o para otro propietario posterior.

- ¡Antes de la primera puesta en marcha lea sin falta las instrucciones de uso y las instrucciones de seguridad n.º 5.956-249.0!
- El incumplimiento de las instrucciones de uso y de las indicaciones de seguridad puede provocar daños en el aparato y poner en peligro al usuario y a otras personas.
- En caso de daños de transporte informe inmediatamente al fabricante.
- Cuando desembale el contenido del paquete, compruebe si faltan accesorios o si el aparato presenta daños.

Índice de contenidos

Protección del medio ambiente	ES	1
Niveles de peligro	ES	1
Uso previsto	ES	2
Indicaciones de seguridad	ES	2
Elementos del aparato	ES	3
Puesta en marcha	ES	3
Manejo	ES	4
Transporte	ES	4
Almacenamiento	ES	4
Cuidados y mantenimiento	ES	4
Ayuda en caso de avería	ES	5
Garantía	ES	6
Accesorios y piezas de repuesto	ES	6
Declaración UE de conformidad	ES	6
Datos técnicos	ES	7

Protección del medio ambiente



Los materiales empleados para el embalaje son reciclables y recuperables. No tire el embalaje a la basura doméstica y entréguelo en los puntos oficiales de recogida para su reciclaje o recuperación.



Los aparatos viejos contienen materiales valiosos reciclables que deberían ser entregados para su aprovechamiento posterior. Las baterías y los acumuladores contienen sustancias que no deben entrar en contacto con el medio ambiente. Por este motivo, entregue los aparatos usados, las baterías y acumuladores en los puntos de recogida previstos para su reciclaje.

Indicaciones sobre ingredientes (REACH)

Encontrará información actual sobre los ingredientes en:

www.kaercher.com/REACH

Niveles de peligro

⚠ PELIGRO

Aviso sobre un riesgo de peligro inmediato que puede provocar lesiones corporales graves o la muerte.

⚠ ADVERTENCIA

Aviso sobre una situación probablemente peligrosa que puede provocar lesiones corporales graves o la muerte.

⚠ PRECAUCIÓN

Indicación sobre una situación que puede ser peligrosa, que puede acarrear lesiones leves.

⚠ CUIDADO

Aviso sobre una situación probablemente peligrosa que puede provocar daños materiales.

Uso previsto

⚠ **ADVERTENCIA**

El aparato no es apto para aspirar polvos nocivos para la salud.

CUIDADO

Este aparato sólo es apto para el uso en interiores.

- Este aspirador universal ha sido diseñado para la limpieza en seco de suelos y paredes.
- Este aparato es apto para el uso en aplicaciones industriales, como en hoteles, escuelas, hospitales, fábricas, tiendas, oficinas y negocios de alquiler.

Indicaciones de seguridad

Además de las indicaciones contenidas en este manual de instrucciones, deben respetarse las normas generales vigentes de seguridad y prevención de accidentes.

⚠ **PELIGRO**

Riesgo de lesiones. Quitar las baterías del equipo antes de realizar trabajos de conservación, mantenimiento y reparación.

Marcapasos

⚠ **PELIGRO**

- *Si lleva un marcapasos, le recomendamos consultar a su médico o al fabricante del marcapasos por si hubiera que tomar una medidas de precaución especiales antes de operar el aparato.*
- *No todos los tipos de marcapasos resisten a las radiaciones de alta frecuencia/campos magnéticos eléctricos cercanos, y esto podría suponer un problema a la hora de operar el aparato.*
- *Si su médico no le puede garantizar que no vaya a tener problemas, ¡no utilice el aparato!*

Batería/cargador

⚠ **PELIGRO**

- *Sólo está permitido cargar la batería con el cargador original suministrado o con el cargador autorizado por KÄRCHER.*
- *Compruebe si el cargador y batería están dañados antes de usarlo. No vuelva a usar los aparatos dañados y encargue sólo al personal técnico que repare las piezas dañadas.*
- *No utilizar el cargador si está sucio o húmedo.*
- *La tensión de red tiene que coincidir con la indicada en la placa de características del cargador.*
- *No utilizar el cargador en un ambiente con peligro de explosión.*
- *No deben entrar piezas de metal en los contactos del adaptador, puede provocar un cortocircuito.*
- *Utilice el cargador sólo para cargar la batería permitida.*
- *Insertar sólo baterías limpias y secas en el adaptador del cargador.*
- *No cargar baterías (células primarias), riesgo de explosión.*
- *No cargar baterías defectuosas. Sustituir las baterías defectuosas.*
- *No guardar las baterías con objetos metálicos, puede provocar un cortocircuito.*
- *No tirar las baterías al fuego ni a la basura doméstica.*
- *Evitar entrar en contacto con el líquido que sale de baterías defectuosas. Si entra en contacto con el líquido, enjuagar con agua. Si entra en contacto con los ojos consultar también a un médico.*

Elementos del aparato

- 1 Manguito de absorción (exterior)
- 2 Cubierta del filtro
- 3 Cierre de la cubierta del filtro
- 4 Bolsa de filtro de fieltro
- 5 Cesta filtrante principal
- 6 Filtro protector del motor
- 7 Mango
- 8 Soporte para hombros con tensor central y final
- 9 Cinturón para cadera
- 10 Soporte de la tubería de absorción
- 11 Cojín para la espalda
- 12 Placa de características
- 13 Carcasa
- 14 Batería
- 15 Tecla de desbloqueo
- 16 Cubierta
- 17 Carcasa del filtro
- 18 Filtro de escape de aire
- 19 Parte de manejo
- 20 Conmutador superficie dura/moqueta
- 21 Gancho de accesorio (abatible)
- 22 Boquilla barredora de suelos
- 23 Tubo de aspiración telescópico
- 24 Tecla Eco (modo de ahorro de energía)
- 25 Indicador de control de carga
- 26 Regulador de potencia de aspiración (graduado)
- 27 Codo
- 28 Manguera de aspiración
- 29 Interruptor principal

Identificación por colores

- Los elementos de control para el proceso de limpieza son amarillos.
- Los elementos de control para el mantenimiento y el servicio son de color gris claro.



Puesta en marcha

- Comprobar si la cesta filtrante principal está colocada en el aparato.

Tipos de servicio

- 1 Funcionamiento con bolsa de filtro de fieltro o bolsa de filtro de papel (accesorio especial)
- 2 Funcionamiento sin bolsa filtrante

Ajustar cinturón de cadera y soporte para hombros

- Colocar el aparato sobre la espalda.
Figura 
- Encajar el cierre y ajustar el cinturón de cadera.
Figura 
- Adaptar el aparato al cuerpo tirando de los tensores centrales. No tirar demasiado, la carga principal debe recaer sobre el cinturón de cadera.

Figura 

- Ajustar la posición del aparato en la espalda tirando de los tensores finales.

Colocar la batería

- Insertar la batería en su soporte y encajar.

Cargar la batería

Indicación: ¡Leer el manual de instrucciones del fabricante del cargador y respetar especialmente las indicaciones de seguridad!

La batería se suministra cargada parcialmente. Cargar antes de la puesta en marcha y siempre que lo necesite.

Indicación: Se puede cargar la batería sólo cuando está fuera del aparato.

- accionar la tecla de desbloqueo y extraer la batería.
- Introducir el cargador en el enchufe de forma correcta.
- Introducir la batería en el cargador.

Tiempo de carga cuando la batería esté vacía		
--	--	--

Cargador rápido BC 1/7	min	60
------------------------	-----	----

Manejo

CUIDADO

¡Peligro de daños en la instalación! Cuando la potencia de absorción se reduzca, apagar inmediatamente el motor.

Conexión del aparato

- Conectar el aparato con el interruptor principal.

Modo Eco

Modo Eco (modo de ahorro de energía): el aparato trabaja con potencia de aspiración reducida. La capacidad de carga de las acumuladores se prolonga.

- Conectar el modo Eco: accionar la tecla Eco.
- Desconectar el modo Eco: volver a accionar la tecla Eco.

Servicio de limpieza

Aviso: durante la limpieza base de los recubrimientos textiles, la capacidad de carga de las acumuladores se reduce debido al elevado rendimiento de limpieza.

- Ajustar el conmutador de la boquilla de suelo a superficie dura o moqueta.
- Regular la potencia de aspiración con el regulador (graduado)
- Llevar a cabo la limpieza.

Desconexión del aparato

- Desconectar el aparato con el interruptor principal.

Después de cada puesta en marcha

- Vaciar la cesta filtrante principal si es necesario.
- Limpiar el equipo y los accesorios tras el uso con un paño húmedo.

Transporte

⚠ PRECAUCIÓN

¡Peligro de lesiones y daños! Respetar el peso del aparato para el transporte.

- Al transportar en vehículos, asegurar el aparato para evitar que resbale y vuelva conforme a las directrices vigentes.

Almacenamiento

⚠ PRECAUCIÓN

¡Peligro de lesiones y daños! Respetar el peso del aparato en el almacenamiento.

- Accionar la tecla de desbloqueo y extraer la batería para evitar una descarga. Este aparato sólo se puede almacenar en interiores.

Cuidados y mantenimiento

⚠ PELIGRO

Antes de realizar trabajos en el equipo, desconectarlo y quitar las baterías.

Cambiar la bolsa filtrante de fieltro o la bolsa filtrante de papel (accesorio especial)

Figura 1

- Desbloquear y extraer la cubierta del filtro.
- Extraer la bolsa filtrante de fieltro o la bolsa filtrante de papel (accesorio especial)

Figura 2

- Poner una nueva bolsa filtrante de fieltro o una bolsa filtrante de papel (accesorio especial) con brida de goma sobre el manguito de absorción.
- Colocar y bloquear la cubierta del filtro.

Limpiar la cesta filtrante principal

- Limpiar la cesta filtrante principal (lavable) con agua corriente si es necesario.

CUIDADO

¡Peligro de daños en la instalación! No colocar nunca la cesta filtrante principal mojada.

Recambiar el filtro de escape de aire

Filtro de escape de aire: cambiar 1 vez al año

- Extraer la cubierta.
- Desbloquear y extraer la carcasa del filtro.
- Extraer el filtro de escape de aire de la carcasa del filtro.
- Colocar el nuevo filtro de escape de aire en la carcasa del filtro.

- Introducir y encajar la carcasa del filtro.
- Colocar la cubierta.

Cambiar el filtro protector del motor

- Desbloquear y extraer la cubierta del filtro.
- Extraer la cesta filtrante principal.
- Extraer el filtro protector del motor.
- Coloque el nuevo filtro protector del motor.
- Colocar la cesta filtrante principal.
- Colocar y bloquear la cubierta del filtro.

Ayuda en caso de avería

⚠ PELIGRO

Antes de realizar trabajos en el equipo, desconectarlo y quitar las baterías.

Nota: Si ocurre una avería (p.ej. rotura del filtro), se debe apagar inmediatamente el aparato. Antes de ponerlo de nuevo en marcha, se debe solucionar la avería.

El aparato se apaga durante el funcionamiento

- Ha saltado el termoprotector del motor.
- Cambiar la bolsa filtrante de fieltro o la bolsa filtrante de papel (accesorio especial).
- Cambiar el filtro protector del motor.
- Comprobar todas las piezas por si estuvieran atascadas.

Reconexión tras enfriar la turbina del motor tras aprox. 60 minutos.

Pérdida de polvo durante la aspiración

- Cambiar la bolsa filtrante de fieltro o la bolsa filtrante de papel (accesorio especial) defectuosas.
- Comprobar el ajuste de la bolsa filtrante de fieltro o la bolsa filtrante de papel (accesorio especial).
- Colocar/bloquear correctamente la cubierta del filtro.
- Colocar la cesta filtrante principal no dañada.
- Colocar correctamente el filtro protector del motor.

La capacidad de aspiración disminuye

- Cambiar la bolsa filtrante de fieltro o la bolsa filtrante de papel (accesorio especial).
- Limpiar el cesto de filtro principal con agua corriente y secarlo.
- Colocar/bloquear correctamente la cubierta del filtro.

potencia de aspiración no existente o insuficiente

- Eliminar las obstrucciones de la boquilla, tubo o manguera de aspiración.
- Cambiar el tubo de absorción defectuoso.
- Cambiar la bolsa filtrante de fieltro o la bolsa filtrante de papel (accesorio especial).
- Colocar/bloquear correctamente la cubierta del filtro.
- Limpiar el cesto de filtro principal con agua corriente y secarlo.
- Colocar la cesta filtrante principal no dañada.
- Cambiar el filtro protector del motor.

El aparato no funciona

- Conexión del aparato
 - Platina sobrecalentada
- Indicación:** Se puede continuar a batería después de que se enfríe la platina.
 - Batería vacía
- Cargar la batería.
- No se ha colocado batería
- Colocar la batería.

Servicio de atención al cliente

Si la avería no se puede solucionar el aparato debe ser revisado por el servicio técnico.

Garantía

En todos los países rigen las condiciones de garantía establecidas por nuestra empresa distribuidora. Las averías del aparato serán subsanadas gratuitamente dentro del periodo de garantía, siempre que se deban a defectos de material o de fabricación. En un caso de garantía, le rogamos que se dirija con el comprobante de compra al distribuidor donde adquirió el aparato o al servicio al cliente autorizado más próximo a su domicilio.

Accesorios y piezas de repuesto

Utilice solamente accesorios y recambios originales, ya que garantizan un funcionamiento correcto y seguro del equipo. Puede encontrar información acerca de los accesorios y recambios en www.kaercher.com.

denominación	Nº de pedido
Batería de repuesto	4.654-016.0
Cargador rápido BC 1/7	
EU	6.654-354.0
GB	6.654-355.0
AU	6.654-356.0

Declaración UE de conformidad

Por la presente declaramos que la máquina designada a continuación cumple, tanto en lo que respecta a su diseño y tipo constructivo como a la versión puesta a la venta por nosotros, las normas básicas de seguridad y sobre la salud que figuran en las directivas comunitarias correspondientes. La presente declaración perderá su validez en caso de que se realicen modificaciones en la máquina sin nuestro consentimiento explícito.

Producto: Aspirador en seco

Modelo: 1.394-xxx

Directivas comunitarias aplicables

2006/42/CE (+2009/127/CE)

2014/30/UE

2011/65/UE
2009/125/EG

Normas armonizadas aplicadas

EN 55014-1: 2006+A1: 2009+A2: 2011

EN 55014-2: 2015

EN 60335-1

EN 60335-2-69

EN 61000-3-2: 2014

EN 61000-3-3: 2013

EN 62233: 2008

EN 50581

EN 60312-1: 2017

Normas nacionales aplicadas

-

5.957-678

Los abajo firmantes actúan en nombre y con la autorización de la junta directiva.



H. Jenner

Chairman of the Board of Management



S. Reiser

Director Regulatory Affairs & Certification

Responsable de documentación:
S. Reiser

Alfred Kärcher SE & Co. KG
Alfred-Kärcher-Straße 28-40
71364 Winnenden (Germany)
Tel.: +49 7195 14-0
Fax: +49 7195 14-2212

Winnenden, 2018/10/01

Datos técnicos

		BV 5/1 Bp
Tensión de la batería	V	36 DC
Potencia Máx.	W	730
Potencial nominal	W	650
Capacidad del depósito	l	5
Cantidad de aire (máx.)	l/s	46
Depresión (máx.)	kPa (mbar)	20,7 (207)
Clase de protección		III
Toma de tubo flexible de aspiración (C-DN/C-ID)	mm	35
Longitud x anchura x altura	mm	400 x 320 x 636
Peso de funcionamiento típico	kg	8,7
Temperatura ambiente	°C	0/+40
Tiempo de servicio con la batería totalmente cargada		
– Funcionamiento normal	min	24
– Modo Eco	min	46
Valores calculados conforme a la norma EN 60335-2-69		
Nivel de presión acústica L_{pA}	dB(A)	57
Inseguridad K_{pA}	dB(A)	2
Valor de vibración mano-brazo	m/s ²	<2,5
Inseguridad K	m/s ²	0,2



Leia o manual de manual original antes de utilizar o seu aparelho. Proceda conforme as indicações no manual e guarde o manual para uma consulta posterior ou para terceiros a quem possa vir a vender o aparelho.

- Antes de colocar em funcionamento pela primeira vez é imprescindível ler atentamente as indicações de segurança n.º 5.956-249.0!
- A não-observância deste Manual de Instruções e dos avisos de segurança poderá levar a danos no aparelho e perigos tanto para o utilizador como para terceiros.
- No caso de danos provocados pelo transporte, informe imediatamente o revendedor.
- Verifique o conteúdo da embalagem a respeito de acessórios não incluídos ou danos.

Índice

Proteção do meio-ambiente	PT	1
Níveis de perigo	PT	1
Utilização conforme o fim a que se destina a máquina	PT	2
Avisos de segurança.	PT	2
Elementos do aparelho	PT	3
Colocação em funcionamento	PT	3
Manuseamento	PT	4
Transporte.	PT	4
Armazenamento	PT	4
Conservação e manutenção.	PT	4
Ajuda em caso de avarias.	PT	5
Garantia	PT	6
Acessórios e peças sobressalentes	PT	6
Declaração UE de conformidade	PT	6
Dados técnicos	PT	7

Proteção do meio-ambiente



Os materiais da embalagem são recicláveis. Não coloque as embalagens no lixo doméstico, envie-as para uma unidade de reciclagem.



Os aparelhos velhos contêm materiais preciosos e recicláveis e deverão ser reutilizados. Pilhas e baterias acumuladoras contêm materiais que não devem entrar em contacto com o meio-ambiente. Por isso, elimine os aparelhos velhos, as pilhas e baterias acumuladoras (recarregáveis) através de sistemas de recolha de lixo adequados.

Avisos sobre os ingredientes (REACH)

Informações actuais sobre os ingredientes podem ser encontradas em:

www.kaercher.com/REACH

Níveis de perigo

⚠ **PERIGO**

Aviso referente a um perigo eminente que pode conduzir a graves ferimentos ou à morte.

⚠ **ATENÇÃO**

Aviso referente a uma possível situação perigosa que pode conduzir a graves ferimentos ou à morte.

⚠ **CUIDADO**

Aviso referente a uma situação potencialmente perigosa que pode causar ferimentos leves.

ADVERTÊNCIA

Aviso referente a uma situação potencialmente perigosa que pode causar danos materiais.

Utilização conforme o fim a que se destina a máquina

⚠ **ATENÇÃO**

O aparelho não é apropriado para a aspiração de poeiras nocivas para a saúde.

ADVERTÊNCIA

Este aparelho foi única e exclusivamente concebido para a utilização em interiores.

- este aspirador universal foi concebido para limpar superfícies de chão e parede a seco.
- Este aparelho destina-se ao uso industrial, p.ex. em hotéis, escolas, hospitais, fábricas, lojas, escritórios e lojas à exploração.

Avisos de segurança

Juntamente com os avisos do manual de instruções deve respeitar igualmente as regras gerais de segurança e de prevenção de acidentes em vigor.

⚠ **PERIGO**

Perigo de ferimentos! Retirar as baterias acumuladoras antes de efectuar quaisquer trabalhos de conservação, manutenção e reparação no aparelho.

Pace-maker

⚠ **PERIGO**

- *Se possuir um pace-maker recomendamos que se informe junto do seu médico ou do fabricante do pace-maker sobre eventuais medidas de precaução, antes de utilizar o aparelho.*
- *Nem todos os pace-maker têm a mesma resistência em relação a radiações de campos magnéticos de alta frequência/eléctricos próximos, o que pode causar problemas durante a utilização do aparelho.*
- *Não utilize o aparelho se o seu médico não lhe assegurar a 100 por cento que não corre quaisquer riscos!*

Bateria acumuladora/Carregador

⚠ **PERIGO**

- *O carregamento da bateria acumuladora só é permitido com o carregador original incluído no volume de fornecimento, ou com carregadores devidamente autorizados pela KÄRCHER.*
- *Controlar antes de cada utilização o carregador e a bateria acumuladora quanto a eventuais danos. Não utilizar aparelhos danificados e requerer a reparação de aparelhos avariados somente por técnicos especializados devidamente autorizados.*
- *Não utilizar o carregador em estado húmido ou sujo.*
- *A tensão de rede deve estar em conformidade com a tensão indicada na placa de características do carregador.*
- *Não utilizar o carregador em ambientes potencialmente explosivos.*
- *Manter afastadas dos contactos do adaptador quaisquer peças metálicas, de modo a evitar o risco de um curto-circuito.*
- *Utilizar o carregador somente para carregar as baterias acumuladoras autorizadas.*
- *Colocar somente baterias limpas e secas no adaptador do carregador.*
- *Não carregar pilhas (células primárias) - Perigo de explosão.*
- *Não carregar baterias acumuladoras danificadas. Substituir as baterias acumuladoras danificadas.*
- *Não guardar ou armazenar as baterias acumuladoras juntamente com objectos metálicos - perigo de curto-circuito.*
- *Não atirar as baterias acumuladoras para fogueiras ou eliminá-las no lixo doméstico.*
- *Evitar o contacto com o líquido proveniente de baterias acumuladoras danificadas. Na eventualidade de contacto com esse líquido deve-se proceder imediatamente à lavagem da zona afectada com água. Em caso de contacto com os olhos deve-se consultar adicionalmente um médico.*

Elementos do aparelho

- 1 Bocal de aspiração (externo)
- 2 Tampa do filtro
- 3 Fecho da tampa do filtro
- 4 Saco filtrante de velo
- 5 Cesto de filtro principal
- 6 Filtro de protecção do motor
- 7 Punho
- 8 Cinta de ombros com dispositivo de aperto central e final
- 9 Cinto
- 10 Suporte do tubo de aspiração
- 11 Almofada nas costas
- 12 Placa de tipo
- 13 Carcaça
- 14 Bateria acumuladora
- 15 Tecla de desbloqueio
- 16 Cobertura
- 17 Caixa do filtro
- 18 Filtro do ar de evacuação
- 19 Peça de manuseamento
- 20 Comutador "Superfícies duras/carpetes"
- 21 Gancho do acessório (rebatível)
- 22 Bico para o chão
- 23 Tubo de aspiração telescópico
- 24 Tecla Eco (modo de poupança de energia)
- 25 Indicação do controlo de carregamento
- 26 Regulador da força de aspiração (contínua)
- 27 Tubo curvado
- 28 Tubo flexível de aspiração
- 29 Interruptor principal

Identificação da cor

- Os elementos de comando para o processo de limpeza são amarelos.
- Os elementos de comando para a manutenção e o serviço são cinza claros.

Colocação em funcionamento

- Verificar se o cesto do filtro principal está inserido no aparelho.

Modos operativos

- 1 Funcionamento com saco filtrante de velo ou saco filtrante de papel (acessório especial)
- 2 Funcionamento sem saco de filtro

Ajustar o cinto e a cinta de ombros

- Colocar o aparelho nas costas.

Figura 

- Encravar o fecho e ajustar o cinto.

Figura 

- Ajustar o aparelho puxando os dispositivos de aperto centrais no corpo. Não apertar em demasia, a principal carga deve ser suportada pelo cinto.

Figura 

- Ajustar a posição do aparelho nas costas, puxando os dispositivos de aperto finais.

Inserir a bateria acumuladora

- Inserir a bateria acumuladora no suporte do carregador e encaixá-la.

Carregar a bateria acumuladora

Aviso: Ler o manual de instruções do fabricante do carregador e ter especial atenção aos avisos de segurança!

A bateria acumuladora está parcialmente carregada em estado de fornecimento. Carregar antes da colocação em funcionamento e sempre que necessário.

Aviso: O carregamento da bateria só pode ser efectuado em estado desmontado.

- Premir a tecla de desbloqueio e retirar a bateria acumuladora.
- Ligar o carregador a uma tomada.
- Inserir a bateria acumuladora no carregador.

Tempo de carga de uma bateria acumuladora vazia		
Carregador rápido BC 1/7	min	60

Manuseamento

ADVERTÊNCIA

Perigo de danos! Na queda da potência de aspiração desligar imediatamente o motor.

Ligar a máquina

→ Ligar o aparelho no interruptor principal.

Modo Eco

Modo Eco (modo de poupança de energia): o aparelho trabalha com reduzida potência de aspiração. A autonomia das baterias acumuladoras é prolongada.

- Ligar modo Eco: Premir tecla Eco.
- Desligar modo Eco: Premir repetidamente a tecla Eco.

Operação de limpeza

Aviso: Na limpeza geral de revestimentos têxteis, a autonomia das baterias acumuladoras é reduzida devido à potência de limpeza elevada.

- Ajustar o comutador do bico de pavimentos para superfícies duras ou para carpetes.
- Regular a força de aspiração do regulador (contínuo).
- Efectuar a limpeza.

Desligar o aparelho

→ Desligar o aparelho no interruptor principal.

Sempre depois de utilizar a máquina

- Eventualmente esvaziar o cesto do filtro principal.
- Após o uso, limpar com um pano húmido o aparelho e os acessórios.

Transporte

△ CUIDADO

Perigo de ferimentos e de danos! Ter atenção ao peso do aparelho durante o transporte.

- Durante o transporte em veículos, proteger o aparelho contra deslizes e tombamentos, de acordo com as directivas em vigor.

Armazenamento

△ CUIDADO

Perigo de ferimentos e de danos! Ter atenção ao peso do aparelho durante o armazenamento.

- Premir a tecla de desbloqueio e retirar a bateria acumuladora de forma a evitar uma descarga.

Este aparelho só pode ser armazenado em espaços fechados e cobertos.

Conservação e manutenção

△ PERIGO

Desligar o aparelho e retirar a bateria antes de efectuar quaisquer trabalhos no aparelho.

Substituir o saco filtrante de velo ou o saco filtrante de papel (acessório especial)

Figura 1

- Destruar e retirar a tampa do filtro.
- Remover o saco filtrante de velo ou o saco filtrante de papel (acessório especial).

Figura 2

- Colocar um novo saco de filtro de velo ou de papel (acessório especial) com flange de borracha sobre o bocal de aspiração (interno).
- Montar e travar a tampa do filtro.

Limpar o cesto do filtro principal

- Se necessário, limpar o cesto do filtro principal (lavável) sob água corrente.

ADVERTÊNCIA

Perigo de danos! Nunca aplicar o cesto do filtro principal em estado húmido.

Substituir o filtro do ar de evacuação

Filtro do ar de evacuação: substituir uma vez por ano

- Retirar a cobertura.
- Destruar a carcaça do filtro e retirar.
- Retirar o filtro do ar de evacuação da carcaça do filtro.
- Inserir um novo filtro na carcaça do filtro.
- Inserir e encaixar a carcaça do filtro.
- Colocar cobertura.

Substituir o filtro de protecção do motor

- Destruar e retirar a tampa do filtro.
- Retirar o cesto do filtro principal.
- Retirar o filtro de protecção do motor.
- Inserir o novo filtro de protecção do motor.
- Inserir o cesto do filtro principal.
- Montar e travar a tampa do filtro.

Ajuda em caso de avarias

⚠ **PERIGO**

Desligar o aparelho e retirar a bateria antes de efectuar quaisquer trabalhos no aparelho.

Aviso: se aparecer uma avaria (por exemplo, quebra de filtro), o aparelho deve ser desligado imediatamente. Antes de uma nova colocação em operação deve ser eliminada a avaria.

Aparelho desliga durante a operação

- Disparou o termoprotector do motor.
- Substituir o saco filtrante de velo ou o saco filtrante de papel (acessório especial).
- Substituir o filtro de protecção do motor.
- Controlar todas as peças relativamente a entupimento.

Reactivação após o arrefecimento da turbina do motor após aprox. 60 minutos.

Durante a aspiração sai pó

- Substituir o saco filtrante de velo ou o saco filtrante de papel (acessório especial) com defeito.
- Controlar o encaixe do saco filtrante de velo ou do saco filtrante de papel (acessório especial).
- Posicionar/bloquear a cobertura do filtro correctamente.
- Inserir o cesto do filtro principal não danificado.
- Colocar correctamente o filtro de protecção do motor.

A força de aspiração diminui

- Substituir o saco filtrante de velo ou o saco filtrante de papel (acessório especial).
- Limpar e secar o cesto de filtro principal sob água corrente.
- Posicionar/bloquear a cobertura do filtro correctamente.

Nenhuma ou insuficiente potência de aspiração

- Desentupir o bocal de aspiração, o tubo de aspiração ou o tubo flexível de aspiração.
- Substituir tubo de aspiração com defeito.
- Substituir o saco filtrante de velo ou o saco filtrante de papel (acessório especial).
- Posicionar/bloquear a cobertura do filtro correctamente.
- Limpar e secar o cesto de filtro principal sob água corrente.
- Inserir o cesto do filtro principal não danificado.
- Substituir o filtro de protecção do motor.

A máquina não funciona

- Ligar o aparelho.
- Sobreaquecimento da platina

Aviso: A alimentação por bateria acumuladora é novamente possível após o arrefecimento da platina.

- Bateria acumuladora vazia
- ➔ Carregar a bateria acumuladora.
- Nenhuma bateria acumuladora inserida
- ➔ Inserir a bateria acumuladora.

Serviço de assistência técnica

Quando o defeito não puder ser consertado, a máquina deverá ser verificada pelo serviço de assistência técnica.

Garantia

Em cada país vigem as respectivas condições de garantia estabelecidas pelas nossas Empresas de Comercialização. Eventuais avarias no aparelho durante o período de garantia serão reparadas, sem encargos para o cliente, desde que se trate dum defeito de material ou de fabricação. Em caso de garantia, dirija-se, munido do documento de compra, ao seu revendedor ou ao Serviço Técnico mais próximo.

Acessórios e peças sobressalentes

Utilizar apenas acessórios e peças sobressalentes originais. Só assim poderá garantir uma operação do aparelho segura e sem avarias.

Para mais informações sobre acessórios e peças sobressalentes, consulte www.kaercher.com.

Denominação	N.º de encomenda
Bateria acumuladora de substituição	4.654-016.0
Carregador rápido BC 1/7	
EU	6.654-354.0
GB	6.654-355.0
AU	6.654-356.0

Declaração UE de conformidade

Declaramos que a máquina a seguir designada corresponde às exigências de segurança e de saúde básicas estabelecidas nas Directivas UE por quanto concerne à sua concepção e ao tipo de construção assim como na versão lançada no mercado. Se houver qualquer modificação na máquina sem o nosso consentimento prévio, a presente declaração perderá a validade.

Produto: Aspirador a seco

Tipo: 1.394-xxx

Respectivas Directrizes da UE

2006/42/CE (+2009/127/CE)

2014/30/UE

2011/65/UE

2009/125/CE

Normas harmonizadas aplicadas

EN 55014-1: 2006+A1: 2009+A2: 2011

EN 55014-2: 2015

EN 60335-1

EN 60335-2-69

EN 61000-3-2: 2014

EN 61000-3-3: 2013

EN 62233: 2008

EN 50581

EN 60312-1: 2017

Normas nacionais aplicadas

-

5.957-678

Os signatários actuam em nome e em procuração do Conselho de Administração.



H. Jenner
Chairman of the Board of Management



S. Reiser
Director Regulatory Affairs & Certification

Responsável pela documentação:

S. Reiser

Alfred Kärcher SE & Co. KG
Alfred-Kärcher-Straße 28-40
71364 Winnenden (Germany)
Tel.: +49 7195 14-0
Fax: +49 7195 14-2212

Winnenden, 2018/10/01

Dados técnicos

		BV 5/1 Bp
Tensão da bateria acumuladora	V	36 DC
Potência máx.	W	730
Potência nominal	W	650
Conteúdo do recipiente	l	5
Volume de ar (máx.)	l/s	46
Subpressão (máx.)	kPa (mbar)	20,7 (207)
Classe de protecção		III
Ligação do tubo flexível de aspiração (C-DN/C-ID)	mm	35
Comprimento x Largura x Altura	mm	400 x 320 x 636
Peso de funcionamento típico	kg	8,7
Temperatura ambiente	°C	0/+40
Tempo de operação com a bateria cheia		
– Funcionamento normal	min	24
– Modo Eco	min	46
Valores obtidos segundo EN 60335-2-69		
Nível de pressão acústica L_{pA}	dB(A)	57
Insegurança K_{pA}	dB(A)	2
Valor de vibração mão/braço	m/s ²	<2,5
Insegurança K	m/s ²	0,2



Læs original brugsanvisning inden første brug, følg anvisningerne og opbevar vejledningen til senere efterlæsning eller til den næste ejer.

- Inden første ibrugtagelse skal betjeningsvejledningen og sikkerhedshenvisningerne nr. 5.956-249.0 læses!
- Hvis driftsvejledningen og sikkerhedsanvisningerne ikke overholdes, kan der opstå skader på apparatet og risici for brugeren og andre personer.
- Ved transportskader skal forhandleren informeres omgående.
- Kontroller pakningens indhold for manglende tilbehør eller beskadigelser, når den pakkes ud.

Indholdsfortegnelse

Miljøbeskyttelse	DA	1
Faregrader	DA	1
Bestemmelsesmæssig anvendelse	DA	2
Sikkerhedsanvisninger	DA	2
Maskinelementer.	DA	3
Ibrugtagning	DA	3
Betjening	DA	4
Transport.	DA	4
Opbevaring	DA	4
Pleje og vedligeholdelse	DA	4
Hjælp ved fejl	DA	5
Garanti	DA	5
Tilbehør og reservedele	DA	6
EU-overensstemmelseserklæring	DA	6
Tekniske data	DA	7

Miljøbeskyttelse



Emballagen kan genbruges. Smid ikke emballagen ud sammen med det almindelige husholdningsaffald, men aflever den til genbrug.



Udtjente apparater indeholder værdifulde materialer, der kan og bør afleveres til genbrug. Akku'er og batterier indeholder stoffer, der ikke må komme ud i naturen. Aflever derfor udtjente apparater, batterier og akkuer på en genbrugsstation eller lignende.

Henvisninger til indholdsstoffer (REACH)

Aktuelle oplysninger til indholdsstoffer finder du på:

www.kaercher.com/REACH

Faregrader

△ FARE

Henviser til en umiddelbar fare, der fører til alvorlige kvæstelser eller til døden

△ ADVARSEL

Henviser til en mulig farlig situation, der kan føre til alvorlige kvæstelser eller til døden.

△ FORSIGTIG

Henviser til en mulig farlig situation, der kan føre til lette personskader.

BEMÆRK

Henviser til en mulig farlig situation, der kan føre til materiel skade.

Bestemmelsesmæssig anvendelse

△ ADVARSEL

Maskinen er ikke egnet til opugning af sundhedsskadeligt støv.

BEMÆRK

Maskinen er kun beregnet til brug inden-dørs.

- Universalsugeren er beregnet til tørring af gulv- og vægområder.
- Denne maskine er egnet til erhvervs-mæssig brug, f.eks. på hoteller, skoler, sygehuse, fabrikker, butikker, kontorer og udlejningsvirksomheder.

Sikkerhedsanvisninger

Ud over anvisningerne i denne brugsanvisning skal lovens generelle sikkerheds- og ulykkesforebyggelsesforskrifter overholdes.

△ FARE

Fare for tilskadekomst! Fjern batterierne før der gennemføres service, vedligeholdelses- eller reparationsarbejde på apparatet.

Pacemaker

△ FARE

- Hvis du har en pacemaker anbefaler vi, at du informerer dig hos din læge eller pacemakerens producent om eventuelle forsigtighedsforanstaltninger inden maskinen bruges.
- Ikke alle pacemaker-modeller er lige resistent overfor stråling af højfrekvens/elektriske magnetfelter og det kan føre til problemer under brugen af maskinen.
- Hvis lægen ikke kan garantere for ufarlighed, må maskinen ikke bruges!

Batteri/oplader

△ FARE

- Opladningen af akkuer er kun tilladt med vedlagte original oplader eller opladere som er blevet godkendt af KÅR-CHER.
- Kontroller opladeapparatet og akkuer før hver brug med hensyn til skader. Brug ingen apparater der har skader og lad parter med skader kun sætte i stand fra kvalificeret personale.
- Brug opladeapparatet ikke i en tilsudsæt eller våd tilstand.
- Netspændingen skal svare til den spænding som angives på opladeapparatets mærkeskilt.
- Brug opladeapparatet ikke i områder der er eksplosionstruet.
- Adapteren må ikke komme i kontakt med metalgenstande, kortslutningsfare.
- Brug opladeapparatet kun til opladning af godkendte akkuer.
- Sæt kun rene og tørre akkuer på opladeapparatets adapter.
- Oplad ingen batterier (primærceller), eksplosionsfare.
- Oplad ingen akkuer der har skader. Skift beskadigede akkuer ud.
- Opbevar akkuer ikke sammen med metalgenstande, kortslutningsfare.
- Kast ingen akkuer ind i ild eller i husholdningsaffald.
- Undgå kontakt med væsker som slipper ud af beskadigede akkuer. Skyld væsken af med vand ved tilfældig kontakt. Ved kontakt med øjnene kontakt yderligere en læge.

Maskinelementer

- 1 Sugestuds (udvendig)
- 2 Filterdæksel
- 3 Filterdækslet lås
- 4 Filterpose af skind
- 5 Hovedfilterkurv
- 6 Motorbeskyttelsesfilter
- 7 Håndtag
- 8 Skulderstrop som kan strammes i midten og endestykket
- 9 Hoftesele
- 10 Sugerørholder
- 11 Rygpude
- 12 Typeskilt
- 13 Hus
- 14 Akku
- 15 Udløserknap
- 16 Afdækning
- 17 Filterhus
- 18 Udsugningsfilter
- 19 Betjeningsenhed
- 20 Omstilling hårde overflader/ gulvtæpper
- 21 Krog til tilbehør (kan foldes ud)
- 22 Gulvmundstykke
- 23 Teleskopsugerør
- 24 Eco-knap (energisparefunktion)
- 25 Visning af opladningskontrol
- 26 Sugeeffektregulering (trinløs)
- 27 Bøjet rørstykke
- 28 Sugeslange
- 29 Hovedafbryder

Farvekodning

- Betjeningselementer til rengøringsprocessen er bul.
- Betjeningselementer til vedligeholdelse og service er lysegrå.

Ibrugtagning

- Kontroller, om hovedfilterkurvet er sat ind i maskinen.

Funktionsmåder

- 1 Drift med filterpose af skind eller papirfilterpose (ekstratilbehør)
- 2 Drift uden filterpose

Justere hoftebæltet og skulderstropperne

- Sætte maskinen på ryggen.

Figur **A**

- Lade låsemekanismen gå i hak og justere hofteselen.

Figur **B**

- Tilpasse maskinen til kroppen ved at stramme stroppen i midten. Stroppen må ikke strammes for stærkt, hovedbelastningen skal være på hofteselen.

Figur **C**

- Juster maskinens placering på ryggen ved at stramme skulderstroppen i endestykkerne.

Isæt akku

- Skub batteriet ind i akkuholderen, og lad det gå i hak.

Oplade akkuer

Bemærk: Læs driftsvejledningen fra opladerens producent og overhold især sikkerhedsanvisningerne!

Akkuer er kun til dels opladet ved leveringen. Oplad før ibrugtagningen eller efter behov.

Bemærk: Akkuer kan kun oplades i udtaget tilstand.

- Tryk på åbningstasten og fjern batteriet.
- Stik det vedlagte opladeapparat i en stikdåse.
- Stik akkuet ind i opladeapparatet.

Opladetid ved tomt akku		
Hurtig-oplader BC 1/7	min	60

Betjening

BEMÆRK

Risiko for beskadigelse! Afbryd motoren omgående, hvis sugekapaciteten reduceres.

Tænd for maskinen

→ Tænd maskinen med hovedafbryderen.

Eco-modus

Eco-modus (energisparefunktion): Apparatet arbejder med nedsat sugeeffekt. Batteriets løbetid forlænges.

- Tænd eco-modus: Tryk på eco-knappen.
- Sluk for eco-modus: Tryk gentagne gange på eco-knappen.

Rengøringsdrift

Bemærk: Ved hovedrengøring af tekstile gulvbelægninger forkortes batteriets løbetid på grund af øget rengøringseffekt.

- Sæt gulvdysens omstiller til hårde overflader eller gulvtæppe.
- Regulér sugeeffekten på sugeeffektreguleringen (trinløs).
- Gennemfør rengøringen.

Sluk for maskinen

→ Sluk maskinen med hovedafbryderen.

Efter hver brug

- Tøm evt. hovedfilterkurven.
- Rens maskinen og tilbehøret med en fugtig klud efter brug.

Transport

⚠ **FORSIGTIG**

Fare for person- og materialeskader! Hold øje med maskinens vægt ved transporten.

- Ved transport i biler skal rensen fastspændes i.h.t. gældende love.

Opbevaring

⚠ **FORSIGTIG**

Fare for person- og materialeskader! Hold øje med maskinens vægt ved opbevaring.
→ Tryk på åbningstasten, og fjern batteriet for at undgå en afladning.

Denne maskine må kun opbevares indendørs.

Pleje og vedligeholdelse

⚠ **FARE**

Sluk maskinen, og tag batterierne ud, inden der arbejdes på maskinen.

Skifte filterposen af skind eller papirfilterposen (ekstratilbehør)

Figur 1

- Åbn filterdækslet og tag det af.
- Fjerne filterposen af skind eller papirfilterposen (ekstratilbehør).

Figur 2

- Træk en ny filterpose af skind eller papirfilterpose (ekstratilbehør) med gummikanten over sugestudsden (indvendig).
- Sæt filterdækslet på og lås det fast.

Rense hovedfilterkurvet

- Hovedfilterkurven (kan vaskes ud) efter behov renses den under flydende vand.

BEMÆRK

Risiko for beskadigelse! Hovedfilterkurvet må aldrig isættes i våd tilstand.

Udskifte udsugningsfiltret

Udsugningsfilter: udskifte 1x om året

- Tag afdækningen af.
- Åbn filterhuset og fjern det.
- Tag udsugningsfilteret ud af filterhuset.
- Sæt et nyt udsugningsfilter ind i filterhuset.
- Sæt filterhuset i og lad det gå i hak.
- Montere afdækningen.

Udskifte motorbeskyttelsesfilteret

- Åbn filterdækslet og tag det af.
- Fjerne hovedfilterkurvet.
- Fjerne motorbeskyttelsesfiltret.
- Sæt et nyt motorbeskyttelsesfilter i.
- Isætte hovedfilterkurvet.
- Sæt filterdækslet på og lås det fast.

Hjælp ved fejl

△ FARE

Sluk maskinen, og tag batterierne ud, inden der arbejdes på maskinen.

Bemærk: Hvis der opstår en fejl (f.eks. filterbrud), skal der omgående slukkes for maskinen. Fejlen skal afhjælpes, inden maskinen tages i brug igen.

Maskinen afbrydes under driften

- Motorens termiske protektor blev udløst.
- Skifte filterposen af skind eller papirfilterposen (ekstratilbehør).
- Udskifte motorbeskyttelsesfilteret.
- Kontroller alle komponenter for tilstopning.

Genstart efter motorturbines nedkøling efter ca. 60 minutter.

Der strømmer støv ud under sugning

- Skifte defekte filterposer af skind eller papirfilterposer (ekstratilbehør).
- Kontroller, om filterposerne (ekstratilbehør) sidder korrekt.
- Korrekt påsætning/lukning af filterafdækningen.
- Isætte ubeskadiget hovedfilterkurv.
- Sæt motorbeskyttelsesfiltret korrekt ind.

Nedsat sugsevne

- Skifte filterposen af skind eller papirfilterposen (ekstratilbehør).
- Hovedfilterkurven renses under rindende vand og tørres.
- Korrekt påsætning/lukning af filterafdækningen.

Ingen eller for ringe sugkapacitet

- Fjern forstoppelser fra dysen, sugerør eller sugeslangen.
- Udskifte defekt sugeslange.
- Skifte filterposen af skind eller papirfilterposen (ekstratilbehør).
- Korrekt påsætning/lukning af filterafdækningen.
- Hovedfilterkurven renses under rindende vand og tørres.
- Isætte ubeskadiget hovedfilterkurv.
- Udskifte motorbeskyttelsesfilteret.

Maskinen kører ikke

- Tænd for maskinen.
 - Platinet er overophedet
- Bemærk:** Brug med akku er muligt igen hvis platinet er afkølet.
 - Akku tomt
- Oplade akkuer
- Ingen akku sat i
- Isæt akku

Kundeservice

Hvis fejlen ikke kan fjernes skal maskinen kontrolleres fra kundeservice.

Garanti

I de enkelte lande gælder de af vore forhandlere fastlagte garantibetingelser. Eventuelle fejl på apparatet afhjælpes gratis inden for garantien, såfremt fejlen kan tilskrives en materiale- eller produktionsfejl. Hvis De ønsker at gøre garantien gældende, bedes De henvende Dem til Deres forhandler eller nærmeste kundeservice medbringende kvittering for købet.

Tilbehør og reservedele

Anvend kun originaltilbehør og -reservedele. De er en garanti for en sikker og fejlfri drift af maskinen.

Informationer om tilbehør og reservedele findes www.kaercher.com

Navn	Bestil- lingsnr.
Skifteakku	4.654-016.0
Hurtig-oplader BC 1/7	
EU	6.654-354.0
GB	6.654-355.0
AU	6.654-356.0

EU-

overensstemmelseserklæring

Hermed erklærer vi, at den nedenfor nævnte maskine i design og konstruktion og i den af os i handlen bragte udgave overholder de gældende grundlæggende sikkerheds- og sundhedskrav i EU-direktiverne. Ved ændringer af maskinen, der foretages uden forudgående aftale med os, mister denne erklæring sin gyldighed.

Produkt: Tørsuger

Type: 1.394-xxx

Gældende EU-direktiver

2006/42/EF (+2009/127/EF)

2014/30/EU

2011/65/EU

2009/125/EF

Anvendte harmoniserede standarder

EN 55014-1: 2006+A1: 2009+A2: 2011

EN 55014-2: 2015

EN 60335-1

EN 60335-2-69

EN 61000-3-2: 2014

EN 61000-3-3: 2013

EN 62233: 2008

EN 50581

EN 60312-1: 2017

Anvendte tyske standarder

-

5.957-678

Underskriverne handler på bestyrelsens vegne og med dennes fuldmagt.



H. Jenner
Chairman of the Board of Management



S. Reiser
Director Regulatory Affairs & Certification

Dokumentationsbefuldægtiget:

S. Reiser

Alfred Kärcher SE & Co. KG
Alfred-Kärcher-Straße 28-40
71364 Winnenden (Germany)
Tel.: +49 7195 14-0
Fax: +49 7195 14-2212

Winnenden, 2018/10/01

Tekniske data

		BV 5/1 Bp
Akkumulatorspænding	V	36 DC
Max. effekt	W	730
Nominel ydelse	W	650
Beholderindhold	l	5
Luftmængde (max.)	l/s	46
Undertryk (max.)	kPa (mbar)	20,7 (207)
Beskyttelsesklasse		III
Sugeslangetilslutning (C-DN/C-ID)	mm	35
Længde x bredde x højde	mm	400 x 320 x 636
Typisk driftsvægt	kg	8,7
Omgivelsestemperatur	°C	0/+40
Driftstid ved fuldt batteri		
– Normalfunktion	min	24
– Eco-modus	min	46
Oplyste værdier ifølge EN 60335-2-69		
Lydtryksniveau L_{pA}	dB(A)	57
Usikkerhed K_{pA}	dB(A)	2
Hånd-arm vibrationsværdi	m/s ²	<2,5
Usikkerhed K	m/s ²	0.2



Før første gangs bruk av apparatet, les denne originale bruksanvisningen, følg den og oppbevar den for senere bruk eller for overlevering til neste eier.

- Det er tvingende nødvendig å lese sikkerhetsinstruksene nr. 5.956-249.0 før maskinen settes i drift!
- Hvis bruksanvisningen og sikkerhetsanvisningene ikke følges, kan dette medføre skader på apparatet og fare for brukeren og andre personer.
- Informer straks forhandleren ved transportskader.
- Kontroller ved utpakkingen at innholdet i pakken er komplett og uskadd.

Innholdsfortegnelse

Miljøvern	NO	1
Risikotrinn	NO	1
Forskriftsmessig bruk	NO	2
Sikkerhetsanvisninger	NO	2
Maskinorganer	NO	3
Ta i bruk	NO	3
Betjening	NO	4
Transport	NO	4
Lagring	NO	4
Pleie og vedlikehold	NO	4
Feilretting	NO	5
Garanti	NO	5
Tilbehør og reservedeler	NO	6
EU-samsvarserklæring	NO	6
Tekniske data	NO	7

Miljøvern



Materialet i emballasjen kan resirkuleres. Ikke kast emballasjen i husholdningsavfallet, men lever den inn til resirkulering.



Gamle apparater inneholder verdifulle materialer som kan gjenbrukes og som bør sendest til gjenbruk. Akkumulatorene inneholder stoffer som ikke må komme ut i miljøet. Gamle apparater, batterier og akkumulatører skal derfor avhendes i egnede innsamlingssystemer.

Anvisninger om innhold (REACH)

Aktuell informasjon om stoffene i innholdet finner du under:

www.kaercher.com/REACH

Risikotrinn

⚠ **FARE**

Anvisning om en umiddelbar truende fare som kan føre til store personskader eller til død.

⚠ **ADVARSEL**

Anvisning om en mulig farlig situasjon som kan føre til store personskader eller til død.

⚠ **FORSIKTIG**

Anvisning om en mulig farlig situasjon som kan føre til mindre personskader.

OBS

Anvisning om en mulig farlig situasjon som kan føre til materielle skader.

Forskriftsmessig bruk

⚠ **ADVARSEL**

Maskinen er ikke egnet til oppsuging av helsefarlig støv.

OBS

Dette apparatet er kun ment for bruk innen-
dørs.

- Denne universalstøvsugeren er ment for tørr rengjøring av gulv- og veggflater.
- Denne maskinen egner seg til industrielt bruk, f.eks. i hoteller, skoler, sykehus, fabrikker, butikker, kontorer og utleiefirmaer.

Sikkerhetsanvisninger

I tillegg til anvisningene i bruksveiledningen må det tas hensyn til lokale, generelle forskrifter vedrørende sikkerhet og forebygging av ulykker.

⚠ **FARE**

Fare for personskader! Før alle pleie-, vedlikeholds- og reparasjonsareider på apparatet, må du ta ut batteriet.

Pacemaker

⚠ **FARE**

- Dersom du bruker Pacemaker, anbefaler vi at du kontakter legen din eller produsenten av Pacemakere for å få informasjon om eventuelle forsiktighetsregler, før du tar apparatet i bruk.
- Ikke alle typer av pacemakere er like sikre mot strålepåvirkning fra høyfrekvente elektromagnetiske felt i umiddelbar nærhet, noe som kan føre til problemer ved bruk av apparatet.
- Dersom legen ikke kan gi deg noen absolutt garanti, ikke bruk apparatet!

Batteri/batterilader

⚠ **FARE**

- Lading av batteriene skal kun gjøres med vedlagte originale ladeapparat eller annet ladeapparat godkjent av KÄRCHER.
- Før all bruk skal ladeapparat og batteripakke kontrolleres for skader. Skadede apparater skal ikke brukes, skadede deler skal bare repareres av fagfolk.
- Bruk ikke ladeapparat i skitten eller våt tilstand.
- Nettspenningen må stemme overens med angitt spenning på typeskiltet på ladeapparatet.
- Ladeapparatet skal ikke brukes i eksplosjonsfarlige omgivelser.
- Det skal ikke komme metalldeleer bort i kontakten på batteriholderen, fare for kortslutning.
- Ladeapparatet skal bare brukes til lading av godkjente batteripakker.
- Sett bare rene og tørre batteripakker inn i adapteren på ladeapparatet.
- Ikke lad opp vanlige batterier (primær-celler), fare for eksplosjon.
- Ikke lad skadede batteripakker. Skift ut skadede batteripakker.
- Ikke oppbevar batteripakker sammen med metalldeleer, fare for kortslutning.
- Kast ikke batteripakker i ilden eller i husholdningsavfall.
- Unngå kontakt med væske som kommer ut av defekte batterier. Ved ufrivillig kontakt må du straks skylle bort væsken ved hjelp av vann. Ved kontakt med øynene skal du kontakte lege.

Maskinorganer

- 1 Sugestuss (utvendig)
- 2 Filterdeksel
- 3 Lås på filterdeksel
- 4 Filterpose av fleece
- 5 Hovedfilterkurv
- 6 Motorvernfilter
- 7 Håndtak
- 8 Skulderrem med mellomstrammer og endestrammer
- 9 Hoftebelte
- 10 Sugerørholder
- 11 Ryggpolstring
- 12 Typeskilt
- 13 Hus
- 14 Batteri
- 15 Åpneknapp
- 16 Deksel
- 17 Filterhus
- 18 Utblåsningsfilter
- 19 Betjeningsdel
- 20 Omkobler harde flater/teppegulv
- 21 Tilbehørskork (utfellbar)
- 22 Gulvmunnstykke
- 23 Teleskopsugerør
- 24 Eco-tast (energisparing)
- 25 Ladekontrollindikator
- 26 Sugekraftregulator (trinnløst)
- 27 Bøyd rørstykke
- 28 Sugeslange
- 29 Hovedbryter

Fargemerking

- Betjeningselementer for rengjøringsprosessen er gule.
- Betjeningselementer for vedlikehold og service er lysegråe.

Ta i bruk

- Kontroller om hovedfilterkurven er satt inn i apparatet.

Driftsmoduser

- 1 Brukes med filterpose av fleece eller papir (spesialtilbehør)
- 2 Bruk uten filterpose

Still inn hoftebelte og skulderreim

- Ta apparatet på ryggen.

Figur **A**

- Lukk låsen og still inn hoftebeltet.

Figur **B**

- Tilpass apparatet til kroppen ved å stramme midtstrammeren. Trekk ikke for stramt, hovedvekten bør ligge på hoftebeltet.

Figur **C**

- Still inn posisjon av apparatet på ryggen ved å trekke i endestrammerne.

Sette inn batteri

- Skyv batteriet inn i batteriholderen til det går i lås.

Lade opp batteri

Merk: Følg bruksanvisningen fra produsenten av ladeapparatet, spesielt sikkerhetsanvisningene!

Batteriet er bare ladet delvis opp ved levering. Skal lades før bruk og ved behov.

Merk: Lading av batteriet kan bare gjøres med batteriet tatt ut.

- Trykk på frigjøringstasten og ta ut batteriet.
- Ladeapparatet settes inn i en vanlig stikkontakt.
- Sett batteriet inn i ladeapparatet.

Ladetid ved tomt batteri		
Hurtigladeapparat BC 1/7	min	60

Betjening

OBS

Fare for skade! Slå straks av motoren dersom sugeeffekten reduseres.

Slå apparatet på

- Slå på apparatet ved hjelp av hovedbryter.

Eco-modus

Eco-modus (energisparing): Apparatet arbeider med redusert sugeeffekt. Batteriet varer lenger.

- Slå på Eco-modus: Betjen Eco-tasten.
- Slå av Eco-modus: Trykk flere ganger på Eco-tasten.

Rengjøringsdrift

Obs: Ved hovedrengjøring av tekstilbelegg varer batteriet kortere på grunn av økt rengjøringseffekt.

- Still inn omkobler mellom harde flater og teppegulv.
- Reguler sugekraften på sugekraftregulatoren (trinnløst).
- Gjennomføre rengjøring.

Slå maskinen av

- Slå av apparatet ved hjelp av hovedbryter.

Etter hver bruk

- Tøm eventuelt hovedfilterkurven.
- Rengjør apparatet og tilbehøret med en fuktig klut etter bruk.

Transport

⚠ FORSIKTIG

Fare for personskader og materielle skader! Pass på vekten av apparatet ved transport.

- Ved transport i kjøretøyer skal apparatet sikres mot å skli eller velte etter de til enhver tid gjeldende regler.

Lagring

⚠ FORSIKTIG

Fare for personskader og materielle skader! Pass på vekten av apparatet ved lagring.

- Trykk på frigjøringstasten og ta ut batteriet for å unngå utlading.

Dette apparatet skal kun lagres innendørs.

Pleie og vedlikehold

⚠ FARE

Før noe arbeid utføres på apparatet, skal apparatet slås av og det oppladbare batteriet tas ut.

Skifte filterpose av fleece eller papir (spesialtilbehør)

Figur 1

- Åpne og ta av filterdekselet.
- ta ut filterpose av fleece eller papir (spesialtilbehør).

Figur 2

- Trekk ny filterpose av fleece eller papir (spesialtilbehør) med gummiflensen over sugestussen (innvendig).
- Sett på filterdekselet og lås det.

Rengjøre hovedfilterkurv

- Bank ut hovedfilterkurv (vaskbart), skyll under rennende vann ved behov.

OBS

Fare for skade! Ikke sett inn igjen hovedfilterkurven når den er våt.

Skift ut utblåsningsfilteret

Utblåsningsfilter: Skiftes 1 gang pr. år

- Ta av tildekningen.
- Lås opp filterhuset og ta det ut.
- Ta ut avluftfilter fra filterhuset.
- Sett inn nytt avluftfilter i filterhuset.
- Sett inn filterhuset og lås det på plass.
- Sett på dekkelet.

Skifte motorvernfilter

- Åpne og ta av filterdekselet.
- Ta ut hovedfilterkurv.
- Ta ut motorvernfilter.
- Sett inn nytt motorvernfilter.
- Sett inn hovedfilterkurv.
- Sett på filterdekselet og lås det.

Feilretting

⚠ **FARE**

Før noe arbeid utføres på apparatet, skal apparatet slås av og det oppladbare batteriet tas ut.

Merk: Dersom det oppstår en feil, (f.eks. filterbrudd) må apparatet straks slås av. Før ny bruk må feilen rettes.

Apparatet slår seg av under bruk

- Motor temperaturvern bryter er utløst.
- Skift filterpose av fleece eller papir (spesialtilbehør).
- Skifte motorvernfilter.
- Kontroller alle deler for tilstoppinger. Slå på igjen etter at motorviften har kjølt seg ned i ca. 60 minutter.

Støvutslipp ved suging

- Skift defekt filterpose av fleece eller papir (spesialtilbehør).
- Kontroller at filterpose av fleece eller papir (spesialtilbehør) sitter korrekt.
- Sett filterdekselet riktig på eller lås det.
- Sett inn hovedfilterkurv uten skader.
- Sett motorvernfilteret inn riktig.

Sugekraften avtar

- Skift filterpose av fleece eller papir (spesialtilbehør).
- Rengjør hovedfilterkurven under flytende vann og tørk den.
- Sett filterdekselet riktig på eller lås det.

Ingen eller utilstrekkelig sugeeffekt

- Fjern blokkeringer fra børstehodet, sugerøret eller sugeslangen.
- Skift defekt sugeslange.
- Skift filterpose av fleece eller papir (spesialtilbehør).
- Sett filterdekselet riktig på eller lås det.
- Rengjør hovedfilterkurven under flytende vann og tørk den.
- Sett inn hovedfilterkurv uten skader.
- Skifte motorvernfilter.

Apparatet går ikke

- Slå apparatet på.
 - Kretskort overoppvarmet
- Merk:** Batteridrift er mulig igjen etter at kretskortet er avkjølt igjen.
 - Batteri tomt
- Lad opp batteriet.
 - Ingen batteri satt inn
- Sette inn batteri.

Kundetjeneste

Dersom feilen ikke kan rettes opp, må apparatet kontrolleres av kundeservice.

Garanti

Vår ansvarlige salgsorganisasjon for det enkelte land har utgitt garantibetingelsene som gjelder i det aktuelle landet. Eventuelle feil på maskinen blir reparert gratis i garantitiden dersom disse kan føres tilbake til material- eller produksjonsfeil. Ved behov for garantireparasjoner, vennligst henvend deg med kjøpskvitteringen til din forhandler eller nærmeste autoriserte kundeservice.

Tilbehør og reservedeler

Bruk bare originalt tilbehør og originale reservedeler; de garanterer for en sikker og problemfri drift av maskinen.

Informasjon om tilbehør og reservedeler finner du på www.kaercher.com.

Betegnelse	Bestillingsnr.
Reservebatteri	4.654-016.0
Hurtigladeapparat BC 1/7	
EU	6.654-354.0
GB	6.654-355.0
AU	6.654-356.0

EU-samsvarserklæring

Vi erklærer hermed at maskinen angitt nedenfor oppfyller de grunnleggende sikkerhets- og helsekravene i de relevante EU-direktivene, med hensyn til både design, konstruksjon og type markedsført av oss. Ved endringer på maskinen som er utført uten vårt samtykke, mister denne erklæringen sin gyldighet.

Produkt: Tørrsuger

Type: 1.394-xxx

Relevante EU-direktiver

2006/42/EF (+2009/127/EF)

2014/30/EU

2011/65/EU

2009/125/EU

Anvendte overensstemmende normer

EN 55014-1: 2006+A1: 2009+A2: 2011

EN 55014-2: 2015

EN 60335-1

EN 60335-2-69

EN 61000-3-2: 2014

EN 61000-3-3: 2013

EN 62233: 2008

EN 50581

EN 60312-1: 2017

Anvendte nasjonale normer

-

5.957-678

Undertegnede handler på vegne av og med fullmakt fra styret.



H. Jenner
Chairman of the Board of Management



S. Reiser
Director Regulatory Affairs & Certification

Ansvarelig for dokumentasjon:

S. Reiser

Alfred Kärcher SE & Co. KG

Alfred-Kärcher-Straße 28-40

71364 Winnenden (Germany)

Tel.: +49 7195 14-0

Fax: +49 7195 14-2212

Winnenden, 2018/10/01

Tekniske data

		BV 5/1 Bp
Batterispenning	V	36 DC
Maks. effekt	W	730
Nominell effekt	W	650
Beholderinnhold	l	5
Luftmengde (maks.)	l/sek.	46
Undertrykk (maks.)	kPa (mbar)	20,7 (207)
Beskyttelsesklasse		III
Sugeslangekobling (C-DN/C-ID)	mm	35
Lengde x bredde x høyde	mm	400 x 320 x 636
Typisk driftsvekt	kg	8,7
Omgivelsestemperatur	°C	0/+40
Driftstid ved fullt ladet batteri		
– Normaldrift	min	24
– Eco-modus	min	46
Registrerte verdier etter EN 60335-2-69		
Støytrykksnivå L_{pA}	dB(A)	57
Usikkerhet K_{pA}	dB(A)	2
Hånd-arm vibrasjonsverdi	m/s ²	<2,5
Usikkerhet K	m/s ²	0,2



Läs bruksanvisning i original innan aggregatet används första gången, följ anvisningarna och spara drifts-anvisningen för framtida behov, eller för nästa ägare.

- Före första ibruktagning måste Säkerhetsanvisningar nr. 5.956-249.0 läsas!
- Om bruksanvisningen och säkerhetsanvisningarna inte följs kan apparaten skadas och faror uppstå för användaren och andra personer.
- Informera inköpsstället omgående vid transportskador.
- Kontrollera vid upppackningen att inga tillbehör saknas eller är skadade.

Innehållsförteckning

Miljöskydd	SV	1
Risiknivåer	SV	1
Ändamålsenlig användning	SV	2
Säkerhetsanvisningar	SV	2
Aggregatelement	SV	3
Idrifttagning	SV	3
Handhavande	SV	4
Transport	SV	4
Förvaring	SV	4
Skötsel och underhåll	SV	4
Åtgärder vid störningar	SV	5
Garanti	SV	5
Tillbehör och reservdelar	SV	6
EU-försäkran om överensstämmelse	SV	6
Tekniska data	SV	7

Miljöskydd



Emballagematerialen kan återvinnas. Kasta inte emballaget i hushållssoporna utan lämna det till återvinning.



Förbrukade apparater innehåller delar som kan återvinnas, de bör därför föras till recycling. Batterier, engångs och uppladdningsbara, innehåller ämnen, som inte får komma ut i miljön. Överlämna därför kasserade apparater och batterier till lämpligt återvinningssystem.

Upplysningar om ingredienser (REACH)

Aktuell information om ingredienser finns på:

www.kaercher.com/REACH

Risiknivåer

⚠ **FARA**

Varnar om en omedelbart överhängande fara som kan leda till svåra personskador eller dödsfall.

⚠ **VARNING**

Varnar om en möjligen farlig situation som kan leda till svåra personskador eller döden.

⚠ **FÖRSIKTIGHET**

Varnar om en möjligen farlig situation som kan leda till lättare personskador.

OBSERVERA

Varnar om en möjligen farlig situation som kan leda till materiella skador.

Ändamålsenlig användning

⚠ **VARNING**

Maskinen är inte lämplig för uppsugning av hälsovådligt damm.

OBSERVERA

Denna maskin är endast avsedd för användning inomhus.

- Denna universaldammsugare är avsedd för torrengöring av golv- och vägg- ytor.
- Denna maskin är lämpad för yrkesmässig användning, t.ex. på hotell, i skolor, på sjukhus och fabriker, i butiker, på kontor och av uthyrningsfirmor.

Säkerhetsanvisningar

Förutom anvisningarna i bruksanvisningen ska gällande allmänna säkerhets- och olycksfallsföreskrifter beaktas.

⚠ **FARA**

Skaderisk! Ta alltid ur det uppladdningsbara batteriet innan du utför skötsel-, underhålls- eller reparationsarbeten på maskinen.

Pacemaker

⚠ **FARA**

- Om du har en pacemaker rekommenderar vi att du frågar din läkare eller tillverkaren av pacemakern angående eventuella försiktighetsåtgärder innan du använder apparaten.
- Inte alla typer av pacemaker är lika tåliga mot instrålning från högfrekvent-/elektriska magnetfält som finns i deras omedelbara närhet vilket kan leda till problem vid användning av apparaten.
- Använd inte apparaten om din läkare inte kan garantera att det är ofarligt!

Batteri/laddare

⚠ **FARA**

- Laddning av batteriet får endast ske med medföljande originalladdare eller av KÄRCHER godkända laddare.
- Före varje användning kontrolleras laddare och uppladdningsbart batteri så att dessa är felfria. Använd inte skadade apparater och låt endast fackpersonal reparera skadade delar.
- Använd inte laddaren när den är smutsig eller fuktig.
- Nätspänningen måste överensstämja med på laddarens typskylt angiven spänning.
- Använd inte laddaren på platser där det finns risk för explosion.
- Inga metalldelar får hamna på adaptorns kontakter, risk för kortslutning.
- Laddaren får endast användas för laddning av godkända, uppladdningsbara batterier.
- Lägg endast rena och torra batterier i laddarens adapter.
- Ladda inte engångsbatterier (primär-batterier), risk för explosion.
- Ladda inte skadade, uppladdningsbara batterier. Byt ut skadade batterier.
- Förvara inte batterier tillsammans med metallföremål, risk för kortslutning.
- Kasta inte batterierna i eld eller hushållssopor.
- Undvik kontakt med vätska som kommer ur defekta batterier. Spola bort vätskan med vatten vid oavsiktlig kontakt. Kontakta läkare om vätska hamnar i ögonen.

Aggregatelement

- 1 Sugrör (yttre)
- 2 Filterskydd
- 3 Tillslutning filterskydd
- 4 Filterdukspåse
- 5 Huvudfilterkorg
- 6 Motorskyddsfilter
- 7 Handtag
- 8 Axelband med mittspänne och ändspänne
- 9 Höftbälte
- 10 Sugrörshållare
- 11 Ryggpolster
- 12 Typskylt
- 13 Hölje
- 14 Uppladdningsbart batteri
- 15 Avreglingsknapp
- 16 Skydd
- 17 Filterkåpa
- 18 Frånluftsfilter
- 19 Manöverdel
- 20 Omkopplare hård yta/mattor
- 21 Tillbehörskrok (utfällbar)
- 22 Golvmunstycke
- 23 Teleskoprör
- 24 Eco-knapp (energispärläge)
- 25 Laddningskontrollindikering
- 26 Sugkraftinställning (steglös)
- 27 Krök
- 28 Sugslang
- 29 Huvudströmbrytare

Färgmärkning

- Manöverelement för rengöringsprocessen är gula.
- Manöverelement för underhåll och service är ljusgrå.

Idrifttagning

- Kontroll om huvudfilterkorgen är insatt i apparaten.

Driftslägen

- 1 Användning med filterdukspåse eller pappersfilterpåse (specialtillbehör)
- 2 Användning utan filterpåse

Ställ in bälte och axelremmar

- Sätt apparaten på ryggen.
Bild 
- Haka i tillslutningen och ställ in höftbältet.

Bild 

- Anpassa apparatens läge genom att dra i mittspännnet. Dra inte åt för hårt, den huvudsakliga tyngden ska ligga på höftbältet.

Bild 

- Ställ in apparatens läge på ryggen genom att dra in ändspännena.

Lägg i batteri

- Skjut in batteriet i hållaren och haka fast.

Ladda det uppladdningsbara batteriet

Observera: Läs igenom bruksanvisningen från laddningsaggregattillverkaren noga och beakta framför allt säkerhetshänvisningarna!

Det uppladdningsbara batteriet är till en viss del laddat vid leveransen. Ladda före ibruktagning och vid behov.

Observera: Batteriet kan bara laddas när det är urtaget..

- Tryck och håll inne upplåsningsknappen och ta ut batteriet.
- Anslut medföljande laddare till ett godkänt vägguttag.
- Sätt i det uppladdningsbara batteriet i laddaren.

Laddtid vid tomt batteri		
Snabbladdare BC 1/7	min	60

Handhavande

OBSERVERA

Fara för skada!

Stäng av motorn direkt om sugeffekten avtar.

Koppla till aggregatet

→ Starta maskinen med huvudbrytaren.

Eco-läge

Eco-läge (energisparläge): Maskinen arbetar med reducerad sugeffekt. Batteriets hållbarhet förlängs.

- Koppla in Eco-läge: Tryck på Eco-knappen.
- Koppla ur Eco-läge: Tryck upprepade gånger på Eco-knappen.

Rengöringsdrift

Information: Vid grundrengöring av textilbeläggningar förkortas batteriets hållbarhet på grund av den förhöjda rengöringskapaciteten.

- Ställ omkopplaren på hård yta eller mata.
- Reglera sugkraften med inställningen för sugkraften (steglös).
- Genomför rengöringsarbetet.

Koppla från aggregatet

→ Stäng av maskinen med huvudbrytaren.

Efter varje användning

- Töm vid behov huvudfilterkorgen.
- Rengör maskinen och tillbehören med en fuktig trasa efter användningen.

Transport

△ FÖRSIKTIGHET

Risk för person och egendomsskada! Observera vid transport maskinens vikt.

- Vid transport i fordon ska maskinen säkras enligt respektive gällande bestämmelser så den inte kan tippa eller glida.

Förvaring

△ FÖRSIKTIGHET

Risk för person och egendomsskada! Observera maskinens vikt vid lagring.

- Tryck in upplåsningsknappen och ta ut batteriet för att undvika urladdning.
- Denna maskin får endast lagras inomhus.

Skötsel och underhåll

△ FARA

Stäng alltid av maskinen och ta ur batteriet innan arbeten utförs på den.

Byt filterdukspåse eller pappersfilterpåse (specialtillbehör)

Bild **1**

- Regla upp filterskyddet och ta loss detta.
- Ta bort filterdukspåse eller pappersfilterpåse (specialtillbehör)

Bild **2**

- Dra en ny filterdukspåse eller pappersfilterpåse (specialtillbehör) med gummi-fläns över sugrören (inre).
- Sätt fast filterskyddet och regla fast detta.

Rengör huvudfilterkorg

- Slå ur smutsen ut huvudfilterkorgen (urtvättbar) och rengör vid behov under rinnande vatten.

OBSERVERA

Fara för skada! Sätt aldrig i huvudfilterkorgen när den är blöt.

Byta frånluftsfiler

Frånluftsfiler: byt en gång varje år

- Tag bort skyddet.
- Lossa filterhuset och lyft ut det.
- Ta ur det utgående luftfiltret ut filterhuset.
- Sätt i ett nytt utgående luftfilter i filterhuset.
- Sätt tillbaka filterhuset och haka fast det.
- Sätt tillbaka skydd.

Byta motorskyddsfilter

- Regla upp filterskyddet och ta loss detta.
- Ta ur huvudfilterkorg.
- Ta ur motorskyddsfilter.
- Sätt i nytt motorskyddsfilter.
- Sätt i huvudfilterkorgen.
- Sätt fast filterskyddet och regla fast detta.

Åtgärder vid störningar

⚠ FARA

Stäng alltid av maskinen och ta ur batteriet innan arbeten utförs på den.

Observera: Om ett fel uppträder (t.ex. om filtret går sönder), måste maskinen omgående stängas av. Felet måste åtgärdas före driften återupptas.

Apparaten slår av under användning

- Motor-Termoprotektor har trätt i funktion.
- Byt filterdukspåse eller pappersfilterpåse (specialtillbehör)
- Byt motorskyddsfilter.
- Kontrollera alla delar avseende tilltäppning.

Återstart efter avkylning av motorturbinen efter ca 60 minuter.

Damm tränger ut under sugning

- Byt ut defekt filterdukspåse eller pappersfilterpåse (specialtillbehör).
- Kontrollera läget på filterdukspåsen eller pappersfilterpåsen (specialtillbehör).
- Sätt på/spärra filterskyddet ordentligt.
- Sätt i oskadad huvudfilterkorg.
- Sätt i motorskyddsfiltret riktigt.

Sugkraften nedsatt

- Byt filterdukspåse eller pappersfilterpåse (specialtillbehör)
- Rengör huvudfilterkorgen under rinnande vatten och låt den torka.
- Sätt på/spärra filterskyddet ordentligt.

Ingen eller otillräcklig sugeffekt

- Avlägsna stopp i sugmunstycke, sugrör eller sugslang.
- Byt ut defekt sugslang.
- Byt filterdukspåse eller pappersfilterpåse (specialtillbehör)
- Sätt på/spärra filterskyddet ordentligt.
- Rengör huvudfilterkorgen under rinnande vatten och låt den torka.
- Sätt i oskadad huvudfilterkorg.
- Byt motorskyddsfilter.

Apparaten arbetar inte

- Slå på apparaten.
 - Kretskort överhettat
- Observera:** Batteridrift är möjlig igen när kretskortet har svalnat.
 - Batteri urladdat
- Ladda det uppladdningsbara batteriet.
 - Inget batteri isatt
- Lägg i ett batteri.

Kundservice

Kan störningen inte åtgärdas måste apparaten kontrolleras av kundservice.

Garanti

I respektive land gäller de garantivillkor som publicerats av våra auktoriserade distributörer. Eventuella fel på aggregatet repareras utan kostnad under förutsättning att det orsakats av ett material- eller tillverkningsfel. I frågor som gäller garantin ska du vända dig med kvitto till inköpsstället eller närmaste auktoriserade serviceverkstad.

Tillbehör och reservdelar

Använd endast originaltillbehör och originalreservdelar, så att en säker och störningsfri drift av maskinen är garanterad. Information om tillbehör och reservdelar finns på www.kaercher.com.

Beteckning	Beställningsnr.
Utbytesbatteri	4.654-016.0
Snabbladdare BC 1/7	
EU	6.654-354.0
GB	6.654-355.0
AU	6.654-356.0

EU-försäkran om överensstämmelse

Härmed försäkras vi att nedanstående betecknade maskin i ändamål och konstruktion samt i den av oss levererade versionen motsvarar EU-direktivens tillämpliga grundläggande säkerhets- och hälsokrav. Vid ändringar på maskinen som inte har godkänts av oss blir denna överensstämmelseförklaring ogiltig.

Produkt: Torrsug

Typ: 1.394-xxx

Tillämpliga EU-direktiv

2006/42/EG (+2009/127/EG)

2014/30/EU

2011/65/EU

2009/125/EG

Tillämpade harmoniserade normer

EN 55014-1: 2006+A1: 2009+A2: 2011

EN 55014-2: 2015

EN 60335-1

EN 60335-2-69

EN 61000-3-2: 2014

EN 61000-3-3: 2013

EN 62233: 2008

EN 50581

EN 60312-1: 2017

Tillämpade nationella normer

—

5.957-678

Undertecknande agerar på uppdrag av och med styrelsens godkännande.



H. Jenner

Chairman of the Board of Management



S. Reiser

Director Regulatory Affairs & Certification

Dokumentationsbefullmäktigad:

S. Reiser

Alfred Kärcher SE & Co. KG
Alfred-Kärcher-Straße 28-40
71364 Winnenden (Germany)
Tel.: +49 7195 14-0
Fax: +49 7195 14-2212

Winnenden, 2018/10/01

Tekniska data

		BV 5/1 Bp
Batterispänning	V	36 DC
Max. effekt	W	730
Normeffekt	W	650
Behållarvolym	l	5
Luftmängd (max.)	l/s	46
Undertryck (max.)	kPa (mbar)	20,7 (207)
Skyddsklass		III
Sugslanganslutning (C-DN/C-ID)	mm	35
Längd x Bredd x Höjd	mm	400 x 320 x 636
Typisk driftvikt	kg	8,7
Omgivande temperatur	°C	0/+40
Arbetstid med full batteriladdning		
– Normaldrift	min	24
– Eco-läge	min	46
Beräknade värden enligt EN 60335-2-69		
Ljudtrycksnivå L_{pA}	dB(A)	57
Osäkerhet K_{pA}	dB(A)	2
Hand-Arm Vibrationsvärde	m/s ²	< 2,5
Osäkerhet K	m/s ²	0,2



Lue tämä alkuperäisiä ohjeita ennen laitteesi käyttämistä, säilyttä käyttööhe myöhempää käyttöä tai mahdollista myöhempää omistajaa varten.

- Turvaohje nro 5.956-249.0 on ehdottomasti luettava ennen laitteen ensimmäistä käyttökertaa!
- Käyttöohjeen ja turvaohjeiden huomiot ja jättäminen voi aiheuttaa vaurioita laitteeseen ja vaaroja käyttäjälle ja muille henkilöille.
- Jos havaitset kuljetusvaurioita, ota välittömästi yhteys jälleenmyyjään.
- Tarkasta purkaessasi pakkauksesta, ovatko kaikki varusteet olemassa ja ovatko osat vaurioituneet

Sisällysluettelo

Ympäristönsuojelu	FI	1
Vaarallisuusasteet	FI	1
Käyttötarkoitus	FI	2
Turvaohjeet	FI	2
Laitteen osat	FI	3
Käyttöönotto	FI	3
Käyttö	FI	4
Kuljetus	FI	4
Säilytys	FI	4
Hoito ja huolto	FI	4
Häiriöapu	FI	5
Takuu	FI	5
Varusteet ja varaosat	FI	6
EY-vaatimusten-mukaisuusvaikutus	FI	6
Tekniset tiedot	FI	7

Ympäristönsuojelu



Pakkausmateriaalit ovat kierrätettäviä. Älä käsittele pakkauksia kotitalousjätteenä, vaan toimita ne jätteiden kierrätykseen.



Käytetyt laitteet sisältävät arvokkaita kierrätettäviä materiaaleja, jotka tulisi toimittaa kierrätykseen. Paristot ja akut sisältävät aineita, joita ei saa päästää ympäristöön. Toimita tästä syystä vanhat laitteet, paristot ja akut vastaaviin keräilylaitoksiin.

Huomautuksia materiaaleista (REACH)

Ajantasaisia tietoja ainesosista löytyy osoitteesta:

www.kaercher.com/REACH

Vaarallisuusasteet

⚠ VAARA

Huomautus välittömästi uhkaavasta vaarasta, joka voi aiheuttaa vakavan ruumiinvamman tai johtaa kuolemaan.

⚠ VAROITUS

Huomautus mahdollisesta vaarallisesta tilanteesta, joka voi aiheuttaa vakavan ruumiinvamman tai voi johtaa kuolemaan.

⚠ VARO

Huomautus mahdollisesta vaarallisesta tilanteesta, joka voi aiheuttaa vähäisiä vammoja.

HUOMIO

Huomautus mahdollisesta vaarallisesta tilanteesta, joka voi aiheuttaa aineellisia vahinkoja.

Käyttötarkoitus

⚠ **VAROITUS**

Laitte ei sovellu terveydelle haitallisten pölyjen imurointiin.

HUOMIO

Tämä laite on tarkoitettu käytettäväksi vain sisätiloissa.

- Tämä yleisimuri on tarkoitettu lattia- ja seinäpintojen kuivapuhdistamiseen.
- Tämä laite soveltuu ammattimaiseen käyttöön, esim. hotelleissa, kouluissa, sairaaloissa, tehtaissa, kaupoissa, toimistoissa ja välittäjäliikkeissä.

Turvaohjeet

Tämän käyttöohjeen ohjeiden ohella on noudatettava lainmukaisia yleisiä turvallisuus- ja tapaturmantorjuntamääräyksiä.

⚠ **VAARA**

Loukkaantumisvaara! Poista akku ennen kaikkia laitteeseen kohdistuvia hoito-, huolto- ja korjaustöitä.

Sydäntahdistin

⚠ **VAARA**

- Jos käytät sydämentahdistinta, suosittelemme ottamaan yhteyden lääkäriin tai sydämentahdistimen valmistajaan saadaksesi tietoa mahdollisista turvatoimenpiteistä ennen laitteen käyttämistä.
- Kaikki sydämentahdistintyyppit eivät kestä yhtä hyvin välittömästä läheisyydessä säteilevää suurtaajuus- ja sähkömagneettista säteilyä, mikä voi aiheuttaa ongelmia laitetta käytettäessä.
- Älä käytä laitetta, jos lääkärisi ei voi taa-ta käytön esteettömyyttä!

Akku/latauslaite

⚠ **VAARA**

- Akun lataaminen laitteessa on sallittua vain toimituksessa mukana seuraavalla latauslaitteella tai KÄRCHERin hyväksymällä latauslaitteella.
- Tarkasta ennen jokaista käyttökertaa, että latauslaite ja akkupakkaus eivät ole vahingoittuneita. Älä käytä vahingoittuneita laitteita ja korjauta vialliset osat ammattilaisella.
- Älä käytä latauslaitetta, jos se on likainen tai märkä.
- Latauslaitteen tyyppikilvessä ilmoitetun jännitteen on oltava sama kuin käytettävä verkkojännite.
- Älä käytä latauslaitetta räjähdysalttiissa tiloissa.
- Sovittimen kosketinpintoja ei saa koskettaa metalliosilla oikosulkuvaaran vuoksi.
- Käytä latauslaitetta vain hyväksytyjen akkupakkausten lataamiseen.
- Työnnä vain puhtaat ja kuivat akkupakkaukset latauslaitteen sovittimeen.
- Älä lataa paristoja (ensiöpareja) räjähdysvaaran vuoksi.
- Älä lataa vahingoittuneita akkupakkauksia. Vaihda vahingoittuneet akkupakkaukset.
- Älä säilytä akkupakkauksia yhdessä metalliesineiden kanssa oikosulkuvaaran vuoksi.
- Älä heitä akkupakkauksia tuleen tai kotitalousjätteiden sekaan.
- Vältä koskettamasta viallisiin, akkunes-tettä vuotaviin akkuihin. Jos vahingossa joudut kosketuksiin nesteiden kanssa, huuhto vedellä. Jos nestettä pääsee kosketuksiin silmiisi, ota yhteys lääkäriin.

Laitteen osat

- 1 Imukaulus (ulkopuolella)
- 2 Suodattimen kansi
- 3 Suodattimen kannen lukitus
- 4 Kuitumattosuodatinpussi
- 5 Pääsuodatinkori
- 6 Moottorin suoja-suodatin
- 7 Käsikahva
- 8 Olkahihnat, kiristimet keskellä ja hihnojen yläpäissä
- 9 Vyötäröhihna
- 10 Imuletkunpidin
- 11 Selkäpehmuste
- 12 Tyyppikilpi
- 13 Kotelo
- 14 Akku
- 15 Lukituksen vapautuspainike
- 16 Peite
- 17 Suodatinkotelo
- 18 Poistoilmansuodatin
- 19 Käyttöyksikkö
- 20 Vaihtokytkin kova pinta/kokolattiamatto
- 21 Tarvikekoukku (esiinkäännettävä)
- 22 Lattiasuutin
- 23 Teleskooppi-imuputki
- 24 Eco-painike (energiensäästötila)
- 25 Latausvalvonnan näyttö
- 26 Imuvoimasäädin (portaaton)
- 27 Kahva
- 28 Imuletku
- 29 Pääkytkin

Väritunnukset

- Puhdistusprosessin käyttöelimet ovat keltaisia.
- Huollon ja servicen käyttöelimet ovat vaaleanharmaat.

Käyttöönotto

- Tarkasta, onko pääsuodatinkori laitteessa.

Käyttötavat

- 1 Käyttö kuitumatto- tai paperisuodatinpussia käyttäen
- 2 Käyttö ilman suodatinpussia

Vyötärö- ja olkahihnojen säätö

- Nosta laite selkääsi.

Kuva 

- Napsauta vyötäröhihna lukitukseen ja säädä kireys.

Kuva 

- Säädä laite vartalon mukaiseksi keskikiristimillä. Älä kiristä liikaa, vyötäröhihnan tulee kannattaa laitteen painon.

Kuva 

- Säädä laitteen asentoa selässä olkahihnojen yläpäähän kiristimillä.

Akun asettaminen paikoilleen

- Työnnä akku akunpitimeen ja lukitse se.

Akun lataaminen

Huomautus: Lue latauslaitteen valmistajan käyttöohje ja noudata erityisesti turvallisuusohjeita!

Akku on toimitettaessa osittain ladattu. Lataa akku ennen käyttöönottoa ja tarvittaessa.

Huomautus: Akku voidaan ladata ainoastaan irrallisena.

- Paina lukituksen vapautuspainiketta ja irrota akku.
- Työnnä latauslaite asianmukaiseen pistorasiaan.
- Aseta akku latauslaitteeseen.

Tyhjän akun latausaika		
Pikalatauslaite BC 1/7	min	60

Käyttö

HUOMIO

Vaurioitumisvaara! Pysäytä moottori heti imutehon laskiessa.

Laitteen käynnistys

→ Kytke laite pääkytkimellä päälle.

Eco-moodi

Eco-moodi (energiansäästötila): Laite toimii pienennetyllä imuteholla. Akun toiminta-aika pitenee.

→ Eco-moodin käynnistäminen: Paina Eco-painiketta.

→ Eco-moodin kytkeminen pois: Paina Eco-painiketta uudelleen.

Puhdistaminen

Ohje: Suoritettaessa tekstiilipinnoitteiden peruspuhdistusta akun toiminta-aika lyhenee korotetun puhdistustehon vuoksi.

→ Aseta lattiasuulakkeen vaihtokytkin asentoon kova pinta tai kokolattiamatto.

→ Säädä imuteho imuvoimasäätimellä (portaaton).

→ Suorita puhdistus.

Laitteen kytkeminen pois päältä

→ Kytke laite pääkytkimellä pois päältä.

Jokaisen käyttökerran jälkeen

→ Tyhjennä tarvittaessa pääsuodatinkori.

→ Puhdista laite ja tarvikkeet käytön jälkeen kostealla liinalla.

Kuljetus

⚠ VARO

Loukkaantumis- ja vahingoittumisvaaravaara! Huomioi kuljetettaessa laitteen paino.

→ Kun kuljetat laitetta ajoneuvoissa, varmista laite liukumisen ja kaatumisen varalta kulloinkin voimassa olevien ohjesääntöjen mukaisesti.

Säilytys

⚠ VARO

Loukkaantumis- ja vahingoittumisvaaravaara! Huomioi säilytettäessä laitteen paino.

→ Paina lukituksen vapautuspainiketta ja irrota akku tyhjäksi purkautumisen estämiseksi.

Tätä laitetta saa säilyttää vain sisätiloissa.

Hoito ja huolto

⚠ VAARA

Akku on poistettava ja laite on kytkettävä pois päältä ennen kaikkia laitteeseen kohdistuvia töitä.

Kuitumatto- tai paperisuodatinpussin (erikoisvaruste) vaihtaminen

Kuva 1

→ Vapauta suodattimen kansi lukitukselta ja poista se.

→ Poista kuitumatto- tai paperisuodatinpussi (erikoisvaruste).

Kuva 2

→ Vedä uusi kuitumatto- tai paperisuodatinpussin (erikoisvaruste) kuminen tiiviste sisäpuolisen imukauluksen päälle.

→ Aseta suodattimen kansi paikalleen ja lukitse se.

Pääsuodatinkorin puhdistus

→ Puhdista pääsuodatinkori (pestävä) tarvittaessa virtaavassa vedessä.

HUOMIO

Vaurioitumisvaara! Älä koskaan aseta pääsuodatinkoria märkänä paikalleen.

Poistoilmansuodattimen vaihto

Poistoilmansuodatin on vaihdettava vuosittain.

→ Poista suojus.

→ Vapauta suodatinkotelo ja poista suodatin.

→ Poista poistoilmasuodatin suodatinkotelosta.

→ Aseta uusi poistoilmasuodatin suodatinkoteloon.

→ Aseta suodatinkotelo paikalleen ja lukitse se.

→ Asenna suojus paikalleen.

Moottorin suojasuodattimen vaihto

- Vapauta suodattimen kansi lukitukselta ja poista se.
- Poista pääsuodatinkori.
- Poista moottorinsuojasuodatin.
- Aseta uusi moottorin suojasuodatin paikalleen.
- Aseta pääsuodatinkori paikalleen.
- Aseta suodattimen kansi paikalleen ja lukitse se.

Häiriöapu

⚠ VAARA

Akku on poistettava ja laite on kytkettävä pois päältä ennen kaikkia laitteeseen kohdistuvia töitä.

Huomautus: Häiriön esiintyessä (esim. suodattimen repeytyminen) laite on heti kytkettävä pois päältä. Ennen uutta käyttämistä häiriön aiheuttaja on poistettava.

Laite kytkeytyy käytön aikana pois päältä

- Moottorin lämpösuoja on lauennut.
- Vaihda kuitumatto- tai paperisuodatinpussi (erikoisvaruste).
- Vaihda moottorinsuojasuodatin.
- Takasta kaikki osat tukkeutumien varalta.

Käynnistä laite uudelleen, kun moottoriturbiini on jäähtynyt n. 60 minuutin ajan.

Pöly pääsee ulos imuvaiheessa

- Vaihda rikkiäinen kuitumatto- tai paperisuodatinpussi (erikoisvaruste).
- Tarkasta kuitumatto- tai paperisuodatinpussin (erikoisvaruste) tiivis istuvuus.
- Aseta/lukitse suodatinpeite oikein paikalleen.
- Vaihda tilalle ehjä pääsuodatinkori.
- Aseta moottorinsuojasuodatin oikein paikalleen.

Imuvoima vähenee

- Vaihda kuitumatto- tai paperisuodatinpussi (erikoisvaruste).
- Puhdista pääsuodatinkori juoksevilla vedellä ja anna kuivua.
- Aseta/lukitse suodatinpeite oikein paikalleen.

Huono tai ei ollenkaan imutehoa

- Poista tukokset imusuulakkeesta, imuputkesta tai imuletkusta.
- Vaihda vioittunut imuletku.
- Vaihda kuitumatto- tai paperisuodatinpussi (erikoisvaruste).
- Aseta/lukitse suodatinpeite oikein paikalleen.
- Puhdista pääsuodatinkori juoksevilla vedellä ja anna kuivua.
- Vaihda tilalle ehjä pääsuodatinkori.
- Vaihda moottorinsuojasuodatin.

Laite ei toimi

- Kytke laite päälle.
 - Piirilevy ylikuumentunut
- Huomautus:** Kun piirilevy on jäähtynyt, akkukäyttö on taas mahdollista.
- Akku on tyhjä
 - Lataa akku.
 - Yhtään akkua ei ole paikallaan
 - Aseta akku paikalleen

Asiakaspalvelu

Jos häiriötä ei voida poistaa, laite täytyy tarkastuttaa asiakaspalvelussa.

Takuu

Kussakin maassa ovat voimassa valtuuttamamme myyntiorganisaation julkaisemat takuuehdot. Materiaali- ja valmistusvirheitä aiheuttavat virheet laitteessa korjaamme takuuaikana maksutta. Takuutapauksessa ota yhteys ostotositteen kanssa jälleenmyyjään tai lähimpään valtuutettuun huoltoon.

Varusteet ja varaosat

Käytä vain alkuperäisiä tarvikkeita ja varaosia. Ne takaavat laitteen turvallisen ja häiriöttömän toiminnan.

Tietoja tarvikkeista ja varaosista on sivustolla www.kaercher.com.

Nimike	Tilausnro
Vaihtoakku	4.654-016.0
Pikalatauslaite BC 1/7	
EU	6.654-354.0
GB	6.654-355.0
AU	6.654-356.0

EY-vaatimusten- mukaisuusvakuutus

Vakuutamme, että alla mainitut tuotteet vastaavat suunnittelultaan ja rakenteeltaan sekä valmistustavaltaan EU-direktiivien asianomaisia turvallisuus- ja terveysvaatimuksia. Jos tuotteeseen/tuotteisiin tehdään muutoksia, joista ei ole sovittu kanssamme, tämä vakuutus ei ole enää voimassa.

Tuote: Kuivaimuri

Tyyppi: 1.394-xxx

Yksiselitteiset EU-direktiivit

2006/42/EY (+2009/127/EY)

2014/30/EU

2011/65/EU

2009/125/EY

Sovelletut harmonisoidut standardit

EN 55014-1: 2006+A1: 2009+A2: 2011

EN 55014-2: 2015

EN 60335-1

EN 60335-2-69

EN 61000-3-2: 2014

EN 61000-3-3: 2013

EN 62233: 2008

EN 50581

EN 60312-1: 2017

Sovelletut kansalliset standardit

-

5.957-678

Allekirjoittaneet toimivat yrityksen johtokunnan puolesta ja sen valtakirjalla.



H. Jenner

Chairman of the Board of Management



S. Reiser

Director Regulatory Affairs & Certification

Dokumentointivastaava:

S. Reiser

Alfred Kärcher SE & Co. KG

Alfred-Kärcher-Straße 28-40

71364 Winnenden (Germany)

Tel.: +49 7195 14-0

Fax: +49 7195 14-2212

Winnenden, 2018/10/01

Tekniset tiedot

		BV 5/1 Bp
Akkujännite	V	36 DC
Maks. teho	W	730
Nimellisteho	W	650
Säiliön tilavuus	l	5
Ilmamäärä (maks.)	l/s	46
Alipaine (maks.)	kPa (mbar)	20,7 (207)
Kotelointiluokka		III
Imuletkuliitin (C-DN/C-ID)	mm	35
Pituus x leveys x korkeus	mm	400 x 320 x 636
Tyypillinen käyttöpaino	kg	8,7
Ulkoilman lämpötila	°C	0/+40
Käyttöaika täydellä akkulatauksella		
– Normaalikäyttö	min	24
– Eco-moodi	min	46
Mitatut arvot EN 60335-2-69 mukaisesti		
Äänenpainetaso L_{pA}	dB(A)	57
Epävarmuus K_{pA}	dB(A)	2
Käsi-käsivarsi värinäarvo	m/s ²	< 2,5
Epävarmuus K	m/s ²	0,2



Πριν χρησιμοποιήσετε τη συσκευή σας για πρώτη φορά, διαβάστε αυτές τις πρωτότυπες οδηγίες χρήσης, ενεργήστε σύμφωνα με αυτές και κρατήστε τις για μελλοντική χρήση ή για τον επόμενο ιδιοκτήτη.

- Πριν από την πρώτη χρήση διαβάστε οπωσδήποτε τις υποδείξεις ασφαλείας αρ. 5.956-249.0!
- Η μη τήρηση των οδηγιών χρήσης, καθώς και των υποδείξεων ασφαλείας, μπορεί να προκαλέσει βλάβες στη συσκευή ή κινδύνους για τον χρήστη ή άλλα άτομα.
- Σε περίπτωση βλαβών κατά τη μεταφορά ειδοποιήστε αμέσως τον αντιπρόσωπό σας.
- Κατά το άνοιγμα της συσκευασίας, ελέγξτε το περιεχόμενο για τυχόν ελλείψεις σε εξαρτήματα ή για βλάβες.

Πίνακας περιεχομένων

Προστασία περιβάλλοντος . . .	EL	1
Διαβάθμιση κινδύνων	EL	1
Χρήση σύμφωνα με τους κανονισμούς	EL	2
Υποδείξεις ασφαλείας	EL	2
Στοιχεία συσκευής	EL	3
Έναρξη λειτουργίας	EL	3
Χειρισμός	EL	4
Μεταφορά	EL	4
Αποθήκευση	EL	4
Φροντίδα και συντήρηση	EL	4
Αντιμετώπιση βλαβών	EL	5
Εγγύηση	EL	6
Εξαρτήματα και ανταλλακτικά	EL	6
Δήλωση Συμμόρφωσης των ΕΕ	EL	7
Τεχνικά χαρακτηριστικά	EL	8

Προστασία περιβάλλοντος



Τα υλικά συσκευασίας είναι ανακυκλώσιμα. Μην πετάτε τις συσκευασίες στα οικιακά απορρίμματα, αλλά σε ειδικό σύστημα επαναχρησιμοποίησης.



Οι παλιές συσκευές περιέχουν χρήσιμα ανακυκλώσιμα υλικά, τα οποία θα πρέπει να παραδίδονται προς επαναχρησιμοποίηση. Οι μπαταρίες και οι συσσωρευτές περιέχουν υλικά, τα οποία δεν επιτρέπεται να καταλήξουν στο περιβάλλον. Για τον λόγο αυτόν, διαθέστε τις άχρηστες συσκευές, τις μπαταρίες και τους συσσωρευτές μέσω του κατάλληλου συστήματος διαχείρισης απορριμμάτων.

Υποδείξεις για τα συστατικά (REACH)

Ενημερωμένες πληροφορίες για τα συστατικά μπορείτε να βρείτε στη διεύθυνση:

www.kaercher.com/REACH

Διαβάθμιση κινδύνων

⚠ ΚΙΝΔΥΝΟΣ

Υποδείξεις για άμεσα επαπειλούμενο κίνδυνο, ο οποίος μπορεί να έχει ως συνέπεια σοβαρό ή θανάσιμο τραυματισμό.

⚠ ΠΡΟΕΙΔΟΠΟΙΗΣΗ

Υποδείξεις για μια δυνητικά επικίνδυνη κατάσταση, η οποία μπορεί να έχει ως συνέπεια σοβαρό ή θανάσιμο τραυματισμό.

⚠ ΠΡΟΣΟΧΗ

Υπόδειξη για μια ενδεχομένως επικίνδυνη κατάσταση, η οποία μπορεί να οδηγήσει σε ελαφρό τραυματισμό.

ΠΡΟΣΟΧΗ

Υπόδειξη για μια δυνητικά επικίνδυνη κατάσταση, η οποία μπορεί να έχει ως συνέπεια υλικές ζημιές.

Χρήση σύμφωνα με τους κανονισμούς

Δ ΠΡΟΕΙΔΟΠΟΙΗΣΗ

Η συσκευή δεν ενδείκνυται για την αναρρόφηση επιβλαβών για την υγεία σκονών.

ΠΡΟΣΟΧΗ

Η συσκευή αυτή προορίζεται για χρήση αποκλειστικά σε εσωτερικούς χώρους.

- Αυτή ηλεκτρική σκούπα γενικής χρήσης προορίζεται για τον ξηρό καθαρισμό επιφανειών δαπέδων και τοίχων.
- Η συσκευή αυτή προορίζεται για επαγγελματική χρήση, π.χ. σε ξενοδοχεία, σχολεία, νοσοκομεία, εργοστάσια, καταστήματα, γραφεία και εταιρείες ενοικίασεως.

Υποδείξεις ασφαλείας

Εκτός από τις υποδείξεις στο εγχειρίδιο λειτουργίας, λάβετε παράλληλα υπόψη τους γενικούς κανονισμούς ασφαλείας και πρόληψης ατυχημάτων που προβλέπει ο νομοθέτης.

Δ ΚΙΝΔΥΝΟΣ

Κίνδυνος τραυματισμού! Πριν από κάθε εργασία φροντίδας, συντήρησης και επιδιόρθωσης της συσκευής αφαιρείτε την μπαταρία.

Βηματοδότες

Δ ΚΙΝΔΥΝΟΣ

- Σε περίπτωση που φέρετε βηματοδότη καρδιάς, σας συνιστούμε να ενημερωθείτε από το γιατρό σας ή τον κατασκευαστή του βηματοδότη σχετικά με ενδεχόμενα μέτρα ασφαλείας, πριν χρησιμοποιήσετε τη συσκευή.
- Δεν είναι όλοι οι τύποι βηματοδότη εξίσου ανθεκτικοί έναντι ακτίνων και συγκεκριμένα έναντι εκπνεόμενων υψηλών συχνοτήτων και δημιουργηθέντων ηλεκτρομαγνητικών πεδίων, σε άμεση γεινίαση με τη συσκευή, γεγονός που θα μπορούσε να δημιουργήσει προβλήματα κατά τη λειτουργία της συσκευής.
- Εάν ο γιατρός σας δεν είναι σε θέση να σας εγγυηθεί την ακινδυνότητα της συσκευής, μην τη χρησιμοποιείτε!

Συσσωρευτής/φορτιστής

Δ ΚΙΝΔΥΝΟΣ

- Η φόρτιση του συσσωρευτή επιτρέπεται μόνο με τον γνήσιο φορτιστή που συνοδεύει την συσκευή ή με τους εγκεκριμένους από την KARCHER φορτιστές.
- Πριν από κάθε χρήση, ελέγξτε τον φορτιστή και τον συσσωρευτή για ενδεχόμενες βλάβες. Μην χρησιμοποιείτε συσκευές που παρουσιάζουν βλάβες και αναθέστε την επιδιόρθωση σε ένα εξειδικευμένο συνεργείο.
- Μην χρησιμοποιείτε τον φορτιστή, εάν είναι λερωμένος ή υγρός.
- Η τάση του δικτύου πρέπει να είναι ταυτόσημη με την τάση που αναγράφεται στην πινακίδα στοιχείων του φορτιστή.
- Μην χρησιμοποιείτε τον φορτιστή σε χώρους, όπου υπάρχει κίνδυνος έκρηξης.
- Στις επαφές του προσαρμογέα δεν πρέπει να εισέρχονται μεταλλικά αντικείμενα. Κίνδυνος βραχυκυκλώματος.
- Χρησιμοποιήστε τον φορτιστή αποκλειστικά για την φόρτιση των εγκεκριμένων τύπων συσσωρευτή.
- Εισάγετε στον προσαρμογέα του φορτιστή μόνο καθαρούς και στεγνούς συσσωρευτές.
- Μην φορτίζετε μπαταρίες (πρωτεύοντα στοιχεία). Κίνδυνος έκρηξης.
- Μην φορτίζετε συσσωρευτές που παρουσιάζουν βλάβη. Αντικαταστήστε τους συσσωρευτές που παρουσιάζουν βλάβη.
- Μην φυλάγετε τους συσσωρευτές μαζί με μεταλλικά αντικείμενα. Κίνδυνος βραχυκυκλώματος.
- Μην πετάτε τους συσσωρευτές στην φωτιά ή στα οικιακά απορρίμματα.
- Αποφύγετε την επαφή με τα υγρά που διαρρέουν από χαλασμένους συσσωρευτές. Σε περίπτωση τυχαίας επαφής με παρόμοια υγρά, ξεπλύνετε με νερό. Εάν τα υγρά έρθουν σε επαφή με τα μάτια, συμβουλευτείτε επιπλέον τον γιατρό σας.

Στοιχεία συσκευής

- 1 Στηρίγματα αναρρόφησης (εξωτερικά)
- 2 Κάλυμμα φίλτρου
- 3 Κλείσιμο του καλύμματος φίλτρου
- 4 Σακούλα φίλτρου τύπου fleece
- 5 Καλάθι κύριου φίλτρου
- 6 Φίλτρο προστασίας κινητήρα
- 7 Χειρολαβή
- 8 Φορέας ώμων με ενδιάμεσα και τελικά λουριά ασφάλισης
- 9 Ζώνη μέσης
- 10 Στήριγμα σωλήνα αναρρόφησης
- 11 Επένδυση ράχης
- 12 Πινακίδα τύπου
- 13 Περιβλήμα
- 14 Συσσωρευτής
- 15 Πλήκτρο απασφάλισης
- 16 κάλυμμα
- 17 Περιβλήμα φίλτρου
- 18 φίλτρο απαερίων
- 19 Πίνακας χειρισμού
- 20 Διακόπτης επιλογής για σκληρές επιφάνειες/μοκέτες
- 21 Άγκιστρο παρελκόμενων (αναδιπλούμενο)
- 22 Μπεκ δαπέδου
- 23 Τηλεσκοπικός σωλήνας αναρρόφησης
- 24 Πλήκτρο Eco (εξοικονόμηση ενέργειας)
- 25 Ενδεικτική λυχνία φόρτισης
- 26 Ρυθμιστής αναρροφητικής ισχύος (χωρίς διαβαθμίσεις)
- 27 Γωνία σωλήνα
- 28 Εύκαμπτος σωλήνας αναρρόφησης
- 29 Κύριος διακόπτης

Αναγνωριστικό χρώματος

- Τα χειριστήρια για τη διαδικασία καθαρισμού είναι κίτρινα.
- Τα χειριστήρια για τη συντήρηση και το σέρβις είναι ανοικτά γκριζα.

Έναρξη λειτουργίας

- Έλεγχος, εάν έχει τοποθετηθεί το καλάθι του κύριου φίλτρου στη συσκευή.

Τύποι λειτουργίας

- 1 Λειτουργία με σακούλα φίλτρου τύπου fleece ή με σακούλα χάρτινου φίλτρου (ειδικός εξοπλισμός)
- 2 Λειτουργία χωρίς σακούλα φίλτρου

Ρύθμιση ιμάντα γοφών και φορέα ώμου

- Τοποθετήστε τη συσκευή στην πλάτη.

Εικόνα **A**

- Ασφαλίστε το κλείσιμο με κούμπωμα και ρυθμίστε τη ζώνη μέσης.

Εικόνα **B**

- Προσαρμόστε τη συσκευή στο σώμα τραβώντας τα ενδιάμεσα λουριά ασφάλισης. Μην τεντώνετε τα λουριά υπερβολικά, το κέντρο βάρους θα πρέπει να βρίσκεται στη ζώνη μέσης.

Εικόνα **C**

- Ρυθμίστε τη θέση της συσκευής στην πλάτη τραβώντας τα τελικά λουριά.

Τοποθέτηση του συσσωρευτή

- Εισάγετε την μπαταρία στην υποδοχή και ασφαλίστε την.

Φόρτιση του συσσωρευτή

Υπόδειξη: Διαβάστε τις οδηγίες χρήσης του φορτιστή και λάβετε ιδιαίτερα υπόψη τις υποδείξεις ασφαλείας!

Ο συσσωρευτής είναι εν μέρει φορτισμένος κατά την παράδοση. Εάν είναι απαραίτητο, φορτίστε τον πριν τον χρησιμοποιήσετε.

Υπόδειξη: Η φόρτιση του συσσωρευτή είναι δυνατή μόνο όταν αφαιρεθεί ο συσσωρευτής.

- Πιέστε το πλήκτρο απασφάλισης και αφαιρέστε την μπαταρία.
- Συνδέστε το φορτιστή με μια κατάλληλη πρίζα.
- Εισάγετε τον συσσωρευτή στον φορτιστή.

Διάρκεια φόρτισης άδειου συσσωρευτή

Ταχυφορτιστής BC 1/7

ελάχ | 60

Χειρισμός

ΠΡΟΣΟΧΗ

Κίνδυνος βλάβης! Αν μειωθεί η ισχύς αναρροφητικής, απενεργοποιήστε αμέσως τον κτηνήρα.

Ενεργοποίηση της μηχανής

- Θέστε τη συσκευή σε λειτουργία από το γενικό διακόπτη.

Λειτουργία Eco

Λειτουργία Eco (εξοικονόμηση ενέργειας): Η συσκευή λειτουργεί με μειωμένη αναρροφητική ισχύ. Η διάρκεια ζωής της μπαταρίας παρατείνεται.

- Ενεργοποίηση λειτουργίας Eco: Πατήστε το πλήκτρο Eco.
- Απενεργοποίηση λειτουργίας Eco: Πατήστε επανειλημμένα το πλήκτρο Eco.

Λειτουργία καθαρισμού

Υπόδειξη: Κατά τον βασικό καθαρισμό υφασμάτων επιστρώσεων συντομεύεται η διάρκεια της μπαταρίας λόγω αυξημένης ισχύος καθαρισμού.

- Ρυθμίστε το διακόπτη επιλογής του ακροφυσίου δαπέδου στη θέση για σκληρές επιφάνειες ή μοκέτες.
- Ρυθμίστε την αναρροφητική ισχύ (χωρίς διαβαθμίσεις).
- Εκτελέστε τον καθαρισμό.

Απενεργοποίηση της μηχανής

- Απενεργοποιήστε τη συσκευή από το γενικό διακόπτη.

Έπειτα από κάθε λειτουργία

- Εάν είναι αναγκαίο, αδειάστε το καλάθι του κύριου φίλτρου.
- Μετά τη χρήση, καθαρίστε τη συσκευή και τα εξαρτήματα με ένα υγρό πανί.

Μεταφορά

Δ ΠΡΟΣΟΧΗ

Κίνδυνος τραυματισμού και βλάβης! Κατά τη μεταφορά λάβετε υπόψη το βάρος της συσκευής.

- Κατά τη μεταφορά με οχήματα, ασφαλίστε τη συσκευή έναντι ενδεχόμενης ολίθησης και ανατροπής, σύμφωνα με τις εκάστοτε ισχύουσες κατευθυντήριες οδηγίες.

Αποθήκευση

Δ ΠΡΟΣΟΧΗ

Κίνδυνος τραυματισμού και βλάβης! Κατά την αποθήκευση λάβετε υπόψη το βάρος της συσκευής.

- Προς αποφυγή της αποφόρτισης πιέστε το πλήκτρο απασφάλισης και αφαιρέστε την μπαταρία.

Η συσκευή αυτή μπορεί να αποθηκεύεται μόνο σε εσωτερικούς χώρους.

Φροντίδα και συντήρηση

Δ ΚΙΝΔΥΝΟΣ

Πριν από κάθε εργασία στη συσκευή, απενεργοποιείτε τη συσκευή και αφαιρείτε την μπαταρία.

Αλλάξτε τη σακούλα φίλτρου τύπου fleece ή τη σακούλα του χάρτινου φίλτρου (ειδικός εξοπλισμός)

Εικόνα 1

- Απασφαλίστε και αφαιρέστε το κάλυμμα του φίλτρου.
- Αφαιρέστε τη σακούλα φίλτρου τύπου fleece ή τη σακούλα του χάρτινου φίλτρου (ειδικός εξοπλισμός).

Εικόνα 2

- Περάστε την καινούργια σακούλα φίλτρου τύπου fleece ή την καινούργια σακούλα του χάρτινου φίλτρου μέσω μίας λαστιχένιας φλάντζας πάνω από τα στηρίγματα αναρρόφησης (εσωτερικά).
- Τοποθετήστε και ασφαλίστε και πάλι το κάλυμμα του φίλτρου.

Καθαρίστε το καλάθι του κύριου φίλτρου

- Εάν είναι απαραίτητο, καθαρίστε το καλάθι του κύριου φίλτρου (πλενόμενο) με τρεχούμενο νερό.

ΠΡΟΣΟΧΗ

Κίνδυνος βλάβης! Μην τοποθετείτε ποτέ το καλάθι του κύριου φίλτρου εάν αυτό είναι βρεγμένο.

Αλλαγή φίλτρου ακάθαρτου αέρα

Φίλτρο ακάθαρτου αέρα: να αλλάζεται 1 φορά ετησίως

- Απομακρύνετε το κάλυμμα.
- Απασφαλίστε και αφαιρέστε το περιβλημα του φίλτρου.
- Αφαιρέστε το φίλτρο εξαγωγής αέρα από το περιβλημά του.
- Τοποθετήστε στο περιβλημα ένα νέο φίλτρο εξαγωγής αέρα.
- Τοποθετήστε και ασφαλίστε το περιβλημα φίλτρου.
- Τοποθετήστε το κάλυμμα.

Αντικατάσταση του φίλτρου προστασίας του κινητήρα

- Απασφαλίστε και αφαιρέστε το κάλυμμα του φίλτρου.
- Αφαιρέστε το καλάθι του κύριου φίλτρου.
- Αφαιρέστε το φίλτρο προστασίας του κινητήρα.
- Τοποθετήστε ένα νέο φίλτρο προστασίας του κινητήρα.
- Τοποθετήστε το καλάθι του κύριου φίλτρου.
- Τοποθετήστε και ασφαλίστε και πάλι το κάλυμμα του φίλτρου.

Αντιμετώπιση βλαβών

⚠ ΚΙΝΔΥΝΟΣ

Πριν από κάθε εργασία στη συσκευή, απενεργοποιείτε τη συσκευή και αφαιρείτε την μπαταρία.

Υπόδειξη: Σε περίπτωση που εμφανιστεί κάποια βλάβη (π.χ. διάρρηξη φίλτρου), πρέπει να απενεργοποιηθεί αμέσως η συσκευή. Η βλάβη πρέπει να αντιμετωπιστεί πριν ενεργοποιηθεί ξανά η συσκευή.

Η συσκευή απενεργοποιείται στη διάρκεια της λειτουργίας της

- Ενεργοποιήθηκε η προστασία υπερθέρμανσης του κινητήρα.
 - Αλλάξτε τη σακούλα φίλτρου τύπου fleece ή τη σακούλα του χάρτινου φίλτρου (ειδικός εξοπλισμός).
 - Αντικατάσταση του φίλτρου προστασίας του κινητήρα
 - Ελέγξτε όλα τα εξαρτήματα για τυχόν βουλώματα.
- Επανενεργοποίηση μετά την περίοδο ψύξης του στρόβιλου του κινητήρα, δηλ. μετά από περ. 60 λεπτά.

Διαρροή σκόνης κατά την αναρρόφηση

- Αλλάξτε την ελαττωματική σακούλα φίλτρου τύπου fleece ή την ελαττωματική σακούλα του χάρτινου φίλτρου (ειδικός εξοπλισμός).
- Ελέγξτε τη θέση της σακούλας φίλτρου τύπου fleece ή τη θέση της σακούλας χάρτινου φίλτρου (ειδικός εξοπλισμός).
- Τοποθετήστε/ασφαλίστε σωστά το κάλυμμα του φίλτρου.
- Τοποθετήστε το άθικτο καλάθι του κύριου φίλτρου.
- Τοποθετήστε σωστά το φίλτρο προστασίας του κινητήρα.

Η αναρροφητική ισχύς μειώνεται

- Αλλάξτε τη σακούλα φίλτρου τύπου fleece ή τη σακούλα του χάρτινου φίλτρου (ειδικός εξοπλισμός).
- Καθαρίστε την κεφαλή κύριου φίλτρου με τρεχούμενο νερό και στεγνώστε την.
- Τοποθετήστε/ασφαλίστε σωστά το κάλυμμα του φίλτρου.

Ανύπαρκτη ή ανεπαρκής αναρροφητική ισχύς

- Αντιμετωπίστε την απόφραξη στο ακροφύσιο αναρρόφησης, στο σωλήνα αναρρόφησης ή στον ελαστικό σωλήνα αναρρόφησης.
- Αντικαταστήστε τον ελαττωματικό ελαστικό σωλήνα αναρρόφησης.

- ➔ Αλλάξτε τη σακούλα φίλτρου τύπου fleece ή τη σακούλα του χάρτινου φίλτρου (ειδικός εξοπλισμός).
- ➔ Τοποθετήστε/ασφαλίστε σωστά το κάλυμμα του φίλτρου.
- ➔ Καθαρίστε την κεφαλή κύριου φίλτρου με τρεχούμενο νερό και στεγνώστε την.
- ➔ Τοποθετήστε το άθικτο καλάθι του κύριου φίλτρου.
- ➔ Αντικατάσταση του φίλτρου προστασίας του κινητήρα

Η συσκευή δεν λειτουργεί

- ➔ Θέστε τη συσκευή σε λειτουργία.
 - Υπερφόρτωση πλατίνας
- Υπόδειξη:** Η λειτουργία με συσσωρευτή καθίσταται ξανά δυνατή μετά την ψύξη της πλατίνας.
- Αποφορτισμένος συσσωρευτής
 - ➔ Φορτίστε τον συσσωρευτή.
 - Δεν υπάρχει τοποθετημένος συσσωρευτής
 - ➔ Τοποθετήστε τον συσσωρευτή.

Υπηρεσία εξυπηρέτησης πελατών

Αν δεν διορθωθεί η βλάβη, πρέπει να γίνει έλεγχος της συσκευής από την υπηρεσία εξυπηρέτησης πελατών.

Εγγύηση

Σε κάθε χώρα ισχύουν οι όροι εγγύησης που εκδόθηκαν από την αρμόδια εταιρία μας προώθησης πωλήσεων. Αναλαμβάνουμε τη δωρεάν αποκατάσταση οποιασδήποτε βλάβης στη συσκευή σας, εφόσον οφείλεται σε αστοχία υλικού ή κατασκευαστικό σφάλμα, εντός της προθεσμίας που ορίζεται στην εγγύηση. Σε περίπτωση που επιθυμείτε να κάνετε χρήση της εγγύησης, παρακαλούμε απευθυνθείτε με την απόδειξη αγοράς στο κατάστημα από το οποίο προμηθευτήκατε τη συσκευή ή στην πλησιέστερη εξουσιοδοτημένη υπηρεσία τεχνικής εξυπηρέτησης πελατών μας.

Εξαρτήματα και ανταλλακτικά

Χρησιμοποιείτε μόνο γνήσια παρελκόμενα και ανταλλακτικά τα οποία διασφαλίζουν την ασφαλή και απρόσκοπτη λειτουργία της συσκευής. Πληροφορίες για παρελκόμενα και ανταλλακτικά θα βρείτε στη διεύθυνση www.kaercher.com.

Περιγραφή	Κωδ. παραγγελίας
Συσσωρευτής, ανταλλακτικό	4.654-016.0
Ταχυφορτιστής BC 1/7	
EU	6.654-354.0
GB	6.654-355.0
AU	6.654-356.0

Δήλωση Συμμόρφωσης των ΕΕ

Δια της παρούσης δηλώνουμε ότι το μηχάνημα που χαρακτηρίζεται παρακάτω, με βάση τη σχεδίαση και την κατασκευή του, υπό τη μορφή που διατίθεται στην αγορά, πληροί στις σχετικές βασικές απαιτήσεις ασφαλείας και υγιεινής των οδηγίων της ΕΕ. Η παρούσα δήλωση παύει να ισχύει σε περίπτωση τροποποιήσεων του μηχανήματος χωρίς προηγούμενη συνεννόηση μαζί μας.

Προϊόν: Ηλεκτρική σκούπα ξηρών ρύπων

Τύπος: 1.394-xxx

Σχετικές οδηγίες των ΕΕ

2006/42/ΕΚ (+2009/127/ΕΚ)

2014/30/ΕΕ

2011/65/ΕΕ

2009/125/ΕΚ

Εφαρμοσθέντα εναρμονισμένα πρότυπα

EN 55014-1: 2006+A1: 2009+A2: 2011

EN 55014-2: 2015

EN 60335-1

EN 60335-2-69

EN 61000-3-2: 2014

EN 61000-3-3: 2013

EN 62233: 2008

EN 50581

EN 60312-1: 2017

Εφαρμοσθέντα εθνικά πρότυπα

-

5.957-678

Οι υπογράφωντες ενεργούν κατ' εντολή και με πληρεξούσιο από το διοικητικό συμβούλιο.



H. Jenner
Chairman of the Board of Management



S. Reiser
Director Regulatory Affairs & Certification

Υπεύθυνος εγγράφων τεκμηρίωσης:

S. Reiser

Alfred Kärcher SE & Co. KG
Alfred-Kärcher-Straße 28-40
71364 Winnenden (Germany)
Tel.: +49 7195 14-0
Fax: +49 7195 14-2212

Winnenden, 2018/10/01

Τεχνικά χαρακτηριστικά

		BV 5/1 Bp
Τάση συσσωρευτή	V	36 DC
Μέγ. ισχύς	W	730
Ονομαστική ισχύς	W	650
Χωρητικότητα κάδου	l	5
Ποσότητα αέρα (μέγ.)	l/s	46
Υποπίεση (μέγ.)	kPa (mbar)	20,7 (207)
Κατηγορία προστασίας		III
Σύνδεση ελαστικού σωλήνα αναρρόφησης (C-DN/C-ID)	mm	35
Μήκος x Πλάτος x Ύψος	mm	400 x 320 x 636
Τυπικό βάρος λειτουργίας	kg	8,7
Θερμοκρασία περιβάλλοντος	°C	0/+40
Διάρκεια λειτουργίας με πλήρως φορτισμένο συσσωρευτή		
– Κανονική λειτουργία	ελάχ	24
– Λειτουργία Eco	ελάχ	46
Μετρούμενες τιμές κατά EN 60335-2-69		
Επιτρεπόμενη στάθμη ηχητικής ισχύος L_{pA}	dB(A)	57
Αβεβαιότητα K_{pA}	dB(A)	2
Κραδασμοί στο χέρι/στο βραχίονα	m/s ²	<2,5
Αβεβαιότητα K	m/s ²	0,2



Cihazın ilk kullanımından önce bu orijinal kullanma kılavuzunu okuyun, bu kılavuza göre davranın ve daha sonra kullanım veya cihazın sonraki sahiplerine vermek için bu kılavuzu saklayın.

- İlk kullanımdan önce, 5.956-249.0 numaralı güvenlik uyarılarını mutlaka okuyun!
- Kullanım kılavuzunun ve emniyet uyarılarının dikkate alınmaması halinde cihazda hasar, kullanıcıda ve diğer kişilerde tehlike oluşabilir.
- Nakliye hasarlarını hemen yetkili satıcıya bildirin.
- Ambalajı çıkartırken, ambalaj içeriğinde eksik aksesuar veya hasar kontrolü yapın.

İçindekiler

Çevre koruma	TR	1
Tehlike kademeleri	TR	1
Kurallara uygun kullanım	TR	2
Güvenlik uyarıları	TR	2
Cihaz elemanları	TR	3
İşletime alma	TR	3
Kullanımı	TR	4
Taşıma	TR	4
Depolama	TR	4
Koruma ve Bakım	TR	4
Arızalarda yardım	TR	5
Garanti	TR	5
Aksesuarlar ve yedek parçalar	TR	6
AB uygunluk bildirisi	TR	6
Teknik Bilgiler	TR	7

Çevre koruma



Ambalaj malzemeleri geri dönüştürülebilir. Ambalaj malzemelerini evinizin çöpüne atmak yerine lütfen tekrar kullanılabilircekleri yerlere gönderin.



Eski cihazlarda, yeniden değerlendirme işlemine tabi tutulması gereken değerli geri dönüşüm malzemeleri bulunmaktadır. Piller ve aküler çevreye yayılması gereken, zararlı maddeler içerir. Bu nedenle eski cihazlar, piller ve aküleri lütfen uygun toplama sistemleri aracılığıyla imha edin.

İçindekiler hakkında uyarılar (REACH)

İçindekiler hakkında ayrıntılı bilgileri bulabileceğiniz adres:

www.kaercher.com/REACH

Tehlike kademeleri

⚠ **TEHLİKE**

Ağır bedensel yaralanmalar ya da ölüme neden olan direkt bir tehlikeye yönelik uyarı.

⚠ **UYARI**

Ağır bedensel yaralanmalar ya da ölüme neden olabilecek olası tehlikeli bir duruma yönelik uyarı.

⚠ **TEDBİR**

Hafif yaralanmalara neden olabilecek olası tehlikeli bir duruma yönelik uyarı.

DIKKAT

Maddi hasarlara neden olabilecek olası tehlikeli bir duruma yönelik uyarı.

Kurallara uygun kullanım

⚠ UYARI

Cihaz, zararlı tozların emilmesi için uygun değildir.

⚠ DİKKAT

Bu cihaz, sadece iç mekanlarda kullanım için üretilmiştir.

- Bu üniversal süpürge, zemin ve duvar yüzeylerinin kuru temizlenmesi için belirlenmiştir.
- Bu cihaz, Örn; oteller, okullar, hastaneler, fabrikalar, mağazalar, bürolar ve kiralık mağazalarda mesleki kullanım için uygundur.

Güvenlik uyarıları

Kullanım kılavuzundaki uyarıların yanında, yerel yönetimin belirlediği güvenlik ve kaza önleme talimatları dikkate alınmalıdır.

⚠ TEHLİKE

Yaralanma tehlikesi! Cihazdaki tüm temizlik, bakım ve onarım çalışmalarından önce aküyü çıkartın.

Kalp pili

⚠ TEHLİKE

- Bir kalp pili kullanıyorsanız, cihazı çalıştırmadan önce doktorunuz ya da kalp pili üreticinizin önerdiği tedbir önlemleri hakkında bilgi almanızı öneriyoruz.
- Tüm kalp pili tipleri yüksek frekanslı/elektrikli manyetik alanların yakından gönderdiği ışınlara karşı dayanıklı değildir ve bu durum cihazın çalışması sırasında sorunlara neden olabilir.
- Doktorunuz herhangi bir şüpheniz olmaması gerektiğini garanti edemezse cihazı kullanmayın!

Akü/şarj cihazı

⚠ TEHLİKE

- Sadece birlikte teslim edilen orijinal şarj cihazı ya da KÄRCHER tarafından onaylanmış şarj cihazlarıyla akülerin şarj edilmesine izin verilmiştir.
- Her kullanımdan önce şarj cihazı ve akü grubuna hasar kontrolü yapın. Hasarlı cihazları kullanmayın ve hasarlı parçaları sadece teknik personelin onarmasını sağlayın.
- Şarj cihazını kirlı ve ıslak durumda kullanmayın.
- Şebeke gerilimi, şarj cihazının tip etiketinde belirtilen gerilimle aynı olmalıdır.
- Şarj cihazını patlama tehlikesi bulunan ortamlarda çalıştırmayın.
- Adaptörün kontaklarına metal parçalar girmemelidir; kısa devre tehlikesi.
- Şarj cihazını, sadece izin verilen akü gruplarının şarj edilmesi için kullanın.
- Sadece temiz ve kuru akü gruplarını şarj cihazının akü tutucusuna takın.
- Pilleri şarj etmeyin (birincil hücreli); patlama tehlikesi.
- Hasarlı akü gruplarını şarj etmeyin. Hasarlı akü gruplarını değiştirin.
- Akü gruplarını, metal cisimlerle birlikte saklamayın; kısa devre tehlikesi.
- Akü gruplarını ateş ya da ev çöpüne atmayın.
- Arızalı akülerden çıkan sıvıyla teması önleyin. Sıvıyla temas etmeniz durumunda, temas eden yerleri suyla yıkayın. Gözlerle temas olması durumunda, ek olarak bir doktora muayene olun.

Cihaz elemanları

- 1 Emme ağızı (dış)
- 2 Filtre kapağı
- 3 Filtre kapağının kilidi
- 4 Elyaf filtre torbası
- 5 Ana filtre sepeti
- 6 Motor koruma filtresi
- 7 Tutamak
- 8 Orta gerici ve son gerici omuz taşıyıcısı
- 9 Kalça kayışı
- 10 Emme borusu tutucusu
- 11 Sırt dolgusu
- 12 Tip levhası
- 13 Muhafaza
- 14 Akü
- 15 Kilit açma düğmesi
- 16 Kapak
- 17 Filtre muhafazası
- 18 Atık hava filtresi
- 19 Kumanda ünitesi
- 20 Sert yüzey/halı zemin değiştiricisi
- 21 Aksesuar kancası (açılır)
- 22 Taban memesi
- 23 Teleskop emme borusu
- 24 Eco tuşu (enerji tasarruf modu)
- 25 Şarj kontrolü göstergesi
- 26 Süpürme kuvveti ayarlayıcısı (kademelidir)
- 27 Manifold
- 28 Emme hortumu
- 29 Ana şalter

Renk kodu

- Temizlik prosesinin kullanım elemanları sarıdır.
- Bakım ve servis kullanım elemanları açık gridir.

İşletime alma

- Ana filtre sepetinin cihaza yerleştirilmiş olup olmadığının kontrolü.

Mod türleri

- 1 Elyaf filtre torbası ya da kağıt filtre torbası (özel aksesuar) ile çalışma
- 2 Filtre torbası olmadan çalışma

Kalça kemeri ve omuz taşıyıcısının ayarlanması

- Cihazı sırtınıza oturtun.

Şekil A

- Kilidi yerine oturtun ve kalça kemerini ayarlayın.

Şekil B

- Orta gericilerden çekerek cihazı vücudunuza adapte edin. Çok fazla çekmeyin, ana yük kalça kemeri üzerinde durmalıdır.

Şekil C

- Son gericileri çekerek cihazın sırtındaki konumunu ayarlayın.

Akünün yerleştirilmesi

- Aküyü akü tutucusuna yerleştirin ve kilitleyin.

Akünün şarj edilmesi

Not: Şarj cihazı üreticisinin kullanım kılavuzunu okuyun ve özellikle güvenlik uyarılarına dikkat edin!

Akü, teslimat sırasında kısmen doludur. İşletime almadan önce ve ihtiyaç anında şarj edin.

Not: Aküler, sadece çıkartılmış durumda şarj edilebilir.

- Kilit açma tuşuna basın ve aküyü çıkarın.
- Şarj cihazını kurallara uygun bir prize takın.
- Aküyü şarj cihazına takın.

Akü boşken şarj süresi			
Hızlı şarj cihazı BC 1/7	min	60	

Kullanımı

DIKKAT

Hasar tehlikesi! Emme gücünün azalması durumunda motoru hemen durdurun.

Cihazı açın

→ Cihazı ana şalterden açın.

Eco modu

Eco modu (enerji tasarruf modu): Cihaz, azaltılmış süpürme gücüyle çalışır. Akü çalışma süresi uzar.

- Eco modunu devreye alın: Eco tuşuna basın.
- Eco modunu devreden çıkarın: Eco tuşuna tekrar basın.

Temizleme modu

Uyarı: Tekstil dolguların temel temizliğinde, yüksek temizleme gücü nedeniyle akü çalışma süresi kısaldır.

- Taban memesi değiştiricisini sert yüzey veya halı zemine ayarlayın.
- Süpürme kuvvetini süpürme kuvveti ayarlayıcısından ayarlayın (kademesiz).
- Temizliği yapın.

Cihazın kapatılması

→ Cihazı ana şalterden kapatın.

Her çalışmadan sonra

- Gerekirse ana filtre sepetini boşaltın.
- Cihazı ve aksesuarları kullandıktan sonra nemli bir bezle temizleyin.

Taşıma

△ TEDBİR

Yaralanma ve hasar tehlikesi! Taşıma sırasında cihazın ağırlığına dikkat edin.

- Araçlarda taşıma sırasında, cihazı geçerli yönetmeliklere göre kaymaya ve devrilmeye karşı emniyete alın.

Depolama

△ TEDBİR

Yaralanma ve hasar tehlikesi! Depolama sırasında cihazın ağırlığına dikkat edin.

- Deşarj olmasını önlemek için kilit açma tuşuna basın ve aküyü çıkarın.

Bu cihaz sadece iç mekanlarda depolanmalıdır.

Koruma ve Bakım

△ TEHLİKE

Cihazdaki tüm çalışmalardan önce cihazı kapatın ve aküyü çıkartın.

Elyaf filtre torbası ya da kağıt filtre torbasının (özel aksesuar) değiştirilmesi

Şekil 1

- Filtre kapağının kilidini açın ve kapağı çıkartın.
- Elyaf filtre torbası ya da kağıt filtre torbasını (özel aksesuar) çıkartın.

Şekil 2

- Yeni elyaf filtre torbası ya da kağıt filtre torbasını (özel aksesuar) lastik flanşla emme ağzının (iç) üzerinden çekin.
- Filtre kapağını yerleştirin ve kilitleyin.

Ana filtre sepetinin temizlenmesi

- Ana filtre sepetini (yıkanebilir) gerekirse akar su altında temizleyin.

DIKKAT

Hasar tehlikesi! Ana filtre sepetini kesinlikle ıslak şekilde yerleştirmeyin.

Atık hava filtresinin değiştirilmesi

Atık hava filtresi: Yılda 1 kez değiştirin

- Kapağı çıkartın.
- Filtre muhafazasının kilidini açın ve muhafazayı çıkartın.
- Atık hava filtresini filtre muhafazasından dışarı alın.
- Yeni atık hava filtresini filtre muhafazasına yerleştirin.
- Filtre muhafazasını yerleştirin ve kilitleyin.
- Kapağı yerleştirin.

Motor koruma filtresinin değiştirilmesi

- Filtre kapağının kilidini açın ve kapağı çıkartın.
- Ana filtre sepetini çıkartın.
- Motor koruma filtresini çıkartın.
- Yeni motor koruma filtresini yerleştirin.
- Ana filtre sepetini yerleştirin.
- Filtre kapağını yerleştirin ve kilitleyin.

Arızalarda yardım

⚠ TEHLİKE

Cihazdaki tüm çalışmalardan önce cihazı kapatın ve aküyü çıkartın.

Not: Bir arıza (Örn; filtre kırılması) ortaya çıkarsa, cihaz hemen kapatılmalıdır. Tekrar işleme almadan önce arıza giderilmelidir.

Cihaz çalışma sırasında kapanıyor

- Motor termik korucusu tepki verdi
- Elyaf filtre torbası ya da kağıt filtre torbasını (özel aksesuar) değiştirin.
- Motor koruma filtresini değiştirin.
- Tüm parçalara tıkanma kontrolü yapın. Motor türbini soğuduktan yaklaşık 60 dakika sonra tekrar çalıştırın.

Emme sırasında dışarı toz çıkıyor

- Arızalı elyaf filtre torbası ya da kağıt filtre torbasını (özel aksesuar) değiştirin.
- Elyaf filtre torbası ya da kağıt filtre torbasının (özel aksesuar) oturmasını kontrol edin.
- Filtre kapağını doğru şekilde oturtun/kilitleyin.
- Hasar görmemiş ana filtre sepetini yerleştirin.
- Motor koruma filtresini doğru şekilde yerleştirin.

Emme gücü dü

- Elyaf filtre torbası ya da kağıt filtre torbasını (özel aksesuar) değiştirin.
- Ana filtre sepetini akar su altında temizleyin ve kurutun.
- Filtre kapağını doğru şekilde oturtun/kilitleyin.

Emme gücü yok ya da yetersiz

- Süpürme memesi, süpürme borusu veya süpürme hortumundaki tıkanmaları giderin.
- Arızalı süpürme hortumunu değiştirin.
- Elyaf filtre torbası ya da kağıt filtre torbasını (özel aksesuar) değiştirin.
- Filtre kapağını doğru şekilde oturtun/kilitleyin.
- Ana filtre sepetini akar su altında temizleyin ve kurutun.
- Hasar görmemiş ana filtre sepetini yerleştirin.
- Motor koruma filtresini değiştirin.

Cihaz çalışmıyor

- Cihazı açın.
 - Platin aşırı ısınmış
- Not:** Platinin soğumasından sonra akü modu tekrar mümkündür.
- Akü boş
- Aküyü şarj edin.
- Hiçbir akü yerleştirilmemiş
- Aküyü yerleştirin.

Müşteri hizmeti

Arızanın giderilememesi durumunda, cihaz müşteri hizmetleri tarafından kontrol edilmelidir.

Garanti

Her ülkede yetkili distribütörümüz tarafından verilmiş garanti şartları geçerlidir. Garanti süresi içinde cihazınızda oluşan muhtemel hasarları, arızanın kaynağı üretim veya malzeme hatası olduğu sürece ücretsiz olarak karşılıyoruz. Garanti hakkınızdan yararlanmanızı gerektiren bir durum olduğu zaman, ilgili faturanız ile birlikte satıcınıza veya size en yakın yetkili servisimize başvurunuz.

Aksesuarlar ve yedek parçalar

Sadece orijinal aksesuarlar ve orijinal yedek parçalar kullanın; cihazın güvenli şekilde ve arızasız işletilmesini garantilerler. Aksesuarlar ve yedek parçalar hakkında bilgi için sitemizi ziyaret edin: www.kaercher.com.

Tanımlama	Sipariş No.
Değişim aküsü	4.654-016.0
Hızlı şarj cihazı BC 1/7	
EU	6.654-354.0
GB	6.654-355.0
AU	6.654-356.0

AB uygunluk bildirisi

İşbu belge ile aşağıda tanımlanan makinenin konsepti ve tasarımı ve tarafımızdan piyasaya sürülen modeliyle AB yönetmeliklerinin temel teşkil eden ilgili güvenlik ve sağlık yükümlülüklerine uygun olduğunu bildiririz. Onayımız olmadan cihazda herhangi bir değişiklik yapılması durumunda bu beyan geçerliliğini yitirir.

Ürün: Kuru süpürge

Tip: 1.394-xxx

İlgili AB yönetmelikleri

2006/42/EG (+2009/127/EG)

2014/30/EU

2011/65/EU

2009/125/EG

Kullanılmış olan uyumlu standartlar

EN 55014-1: 2006+A1: 2009+A2: 2011

EN 55014-2: 2015

EN 60335-1

EN 60335-2-69

EN 61000-3-2: 2014

EN 61000-3-3: 2013

EN 62233: 2008

EN 50581

EN 60312-1: 2017

Kullanılmış ulusal standartlar

-

5.957-678

Aşağıda imzası olan kişiler, yönetim kurulu adına ve yönetim kurulunun yetkisine sahip olarak hareket eder.



H. Jenner

Chairman of the Board of Management



S. Reiser

Director Regulatory Affairs & Certification

Dokümantasyon sorumlusu:

S. Reiser

Alfred Kärcher SE & Co. KG

Alfred-Kärcher-Straße 28-40

71364 Winnenden (Germany)

Tel.: +49 7195 14-0

Fax: +49 7195 14-2212

Winnenden, 2018/10/01

Teknik Bilgiler

		BV 5/1 Bp
Akü gerilimi	V	36 DC
Maks. güç	W	730
Nominal güç	W	650
Kap içeriği	l	5
Hava miktarı (maks.)	l/s	46
Vakum (maks.)	kPa (mbar)	20,7 (207)
Koruma sınıfı		III
Süpürme hortumu bağlantısı (C-DN/C-ID)	mm	35
Uzunluk x Genişlik x Yükseklik	mm	400 x 320 x 636
Tipik çalışma ağırlığı	kg	8,7
Çevre sıcaklığı	°C	0/+40
Akü tam şarjlıyken çalışma süresi		
– Normal mod	min	24
– Eco modu	min	46
60335-2-69'a göre belirlenen değerler		
Ses basıncı seviyesi L_{pA}	dB(A)	57
Güvensizlik K_{pA}	dB(A)	2
El-kol titreşim değeri	m/s ²	<2,5
Güvensizlik K	m/s ²	0,2



Перед первым применением
вашего прибора прочитайте

эту оригинальную инструкцию по эксплуатации, после этого действуйте соответственно и сохраните ее для дальнейшего пользования или для следующего владельца.

- Перед первым вводом в эксплуатацию обязательно прочтите указания по технике безопасности № 5.956-249.0!
- При несоблюдении инструкции и указаний по технике безопасности пылесос может выйти из строя, а для оператора и других лиц возникает риск получения травмы.
- При повреждениях, полученных во время транспортировки, немедленно свяжитесь с продавцом.
- При распаковке прибора проверьте его комплектность, а также его целостность.

Оглавление

Защита окружающей среды	RU	1
Степень опасности	RU	1
Использование по назначению	RU	2
Указания по технике безопасности	RU	2
Элементы прибора	RU	3
Начало работы	RU	3
Управление	RU	4
Транспортировка	RU	4
Хранение	RU	4
Уход и техническое обслуживание	RU	4
Помощь в случае неполадок	RU	5
Гарантия	RU	6
Принадлежности и запасные детали	RU	7
Заявление о соответствии EU	RU	7
Технические данные	RU	8

Защита окружающей среды

	Упаковочные материалы пригодны для вторичной переработки. Пожалуйста, не выбрасывайте упаковку вместе с бытовыми отходами, а сдайте ее в один из пунктов приема вторичного сырья.
	Старые приборы содержат ценные перерабатываемые материалы, подлежащие передаче в пункты приемки вторичного сырья. Батареи и аккумуляторы содержат вещества, которые не должны попасть в окружающую среду. Пожалуйста, утилизируйте старые приборы и аккумуляторы через соответствующие системы приемки отходов.

Инструкции по применению компонентов (REACH)

Актуальные сведения о компонентах приведены на веб-узле по следующему адресу:

www.kaercher.com/REACH

Степень опасности

⚠ ОПАСНОСТЬ

Указание относительно непосредственно грозящей опасности, которая приводит к тяжелым увечьям или к смерти.

⚠ ПРЕДУПРЕЖДЕНИЕ

Указание относительно возможной потенциально опасной ситуации, которая может привести к тяжелым увечьям или к смерти.

⚠ ОСТОРОЖНО

Указание на потенциально опасную ситуацию, которая может привести к получению легких травм.

ВНИМАНИЕ

Указание относительно возможной потенциально опасной ситуации, которая может повлечь материальный ущерб.

Использование по назначению

△ ПРЕДУПРЕЖДЕНИЕ

Прибор не предназначен для сбора вредной для здоровья пыли.

ВНИМАНИЕ

Этот прибор предназначен только для использования внутри помещений.

- Этот универсальный пылесос предназначен для сухой очистки поверхностей полов и стен.
- Этот прибор предназначен для профессионального использования, т.е. в гостиницах, школах, больницах, на промышленных предприятиях, в магазинах, офисах и в арендуемых помещениях.

Указания по технике безопасности

Наряду с указаниями по технике безопасности, содержащимися в руководстве по эксплуатации, необходимо также соблюдать общие положения законодательства по технике безопасности и предотвращению несчастных случаев.

△ ОПАСНОСТЬ

Опасность травмирования! Перед проведением любых работ по уходу, техническому обслуживанию и ремонту устройства следует снять аккумулятор.

Кардиостимуляторы

△ ОПАСНОСТЬ

- Если вы обладатель кардиостимулятора, то мы рекомендуем перед началом эксплуатации прибора осведомиться у вашего врача или производителя кардиостимулятора о возможных мерах предосторожности.
- Не все типы кардиостимуляторов испускают одинаковое устойчивое излучение по сравнению с высокой частотой излучения/электрическими магнитными полями, расположенными в непосредственной близости, что может привести к возникновению проблем при работе прибора.

- Если ваш врач не может гарантировать вам надежность, не используйте прибор!

Аккумулятор/Зарядное устройство

△ ОПАСНОСТЬ

- Зарядка аккумуляторов разрешена только с помощью прилагаемого оригинального зарядного устройства или допущенных фирмой KARCHER зарядных устройств.
- Перед каждым использованием проверять зарядное устройство и аккумуляторный блок на повреждения. Поврежденные приспособления больше не использовать, а поврежденные части ремонтировать только с помощью специализированного персонала.
- Не использовать зарядное устройство в грязном или мокром состоянии.
- Напряжение, указанное на заводской табличке зарядного устройства, должно соответствовать напряжению сети.
- Не эксплуатировать зарядное устройство во взрывоопасной среде.
- В контакты адаптера не должны попасть металлические предметы, опасность короткого замыкания.
- Зарядное устройство использовать только для зарядки разрешенных видов аккумуляторных блоков.
- В адаптер зарядного устройства вставлять только сухие и чистые аккумуляторные блоки.
- Не заряжать батареи (однойчейные), взрывоопасность.
- Не заряжать поврежденные аккумуляторные блоки. Поврежденные аккумуляторные блоки заменить.
- Аккумуляторные блоки не хранить вместе с металлическими предметами, опасность короткого замыкания.

- Не бросать аккумуляторные блоки в огонь и не выбрасывать в бытовые отходы.
- Избегать контакта с жидкостью, которая вытекает из поврежденных аккумуляторов. При случайном контакте смыть жидкость водой. При контакте с глазами дополнительно проконсультироваться с врачом.

Элементы прибора

- 1 Всасывающий патрубок (наружный)
- 2 Крышка фильтра
- 3 Запор крышки фильтра
- 4 Фильтровальный пакет из нетканого материала
- 5 Фильтрующий элемент.
- 6 Фильтр защиты мотора
- 7 рукоятка
- 8 Поддержка для плеч со средней и конечной натяжкой
- 9 Поясной ремень
- 10 Держатель всасывающей трубки
- 11 Мягкая спинка
- 12 Заводская табличка с данными
- 13 корпус
- 14 Аккумулятор
- 15 Кнопка деблокировки
- 16 Кожух
- 17 Корпус фильтра
- 18 Фильтр для очистки отходящего воздуха
- 19 Блок управления
- 20 Переключатель для твердых поверхностей/ковровых покрытий
- 21 Крюк для принадлежностей (откидной)
- 22 Форсунка для чистки пола
- 23 Телескопическая всасывающая труба
- 24 Кнопка Eco (режим экономии энергии)
- 25 Индикатор контроля заряда аккумулятора
- 26 Регулятор мощности всасывания (бесступенчато)
- 27 Колено
- 28 Всасывающий шланг
- 29 Главный выключатель

Цветная маркировка

- Органы управления для процесса очистки желтого цвета.
- Органы управления для технического обслуживания и сервиса светлого цвета.

Начало работы

- Проверить, вставлен ли в прибор фильтрующий элемент главного фильтра.

Режимы

- 1 Работа с фильтровальным пакетом из нетканого материала или бумажным фильтровальным пакетом (специальные принадлежности).
- 2 Работа без фильтровального пакета

Установить поясной ремень и плечевые ремни

- Установить на спину прибор.

Рисунок А

- Защелкнуть запор и установить поясной ремень.

Рисунок В

- Прибор подогнать под размеры тела путем подтягивания до средней натяжки. Не затягивать слишком туго, основная нагрузка должна приходиться на поясной ремень

Рисунок Г

- Установить прибор на спину, затянув до конечной натяжки.

Установить аккумулятор

- Вставить аккумулятор в держатель аккумулятора и защелкнуть.

Зарядить аккумулятор

Указание: Ознакомьтесь с руководством по эксплуатации производителя прибора, уделяя особое внимание указаниям по технике безопасности. При поставке аккумулятор частично заряжен. Перед началом эксплуатации и по необходимости зарядить.

Указание: Возможна зарядка только снятого аккумулятора.

- Нажать кнопку разблокировки и вынуть аккумулятор.
- Зарядное устройство подключить к соответствующей требованиям розетке.
- Установить аккумулятор в зарядное устройство.

Время зарядки разряженного аккумулятора		
Устройство быстрой зарядки BC 1/7	мин	60

Управление

ВНИМАНИЕ

Опасность повреждения! При ослаблении всасывания немедленно остановить мотор.

Включение прибора

- Прибор отключается при помощи главного выключателя.

Режим Eco

Режим Eco (режим экономии энергии): устройство работает со сниженной мощностью всасывания. Время работы аккумулятора увеличивается.

- Включение режима Eco: нажать кнопку Eco.
- Выключение режима Eco: повторно нажать кнопку Eco.

Режим очистки

Примечание: При проведении основной чистки текстильных покрытий время работы аккумулятора сокращается ввиду повышенной мощности очистки.

- Установить форсунку для пола на режим твердых поверхностей/ковровых покрытий.
- Отрегулировать всасывающую мощность регулятором мощности всасывания (бесступенчато)
- Произвести очистку.

Выключение прибора

- Выключить прибор при помощи главного выключателя.

После каждой эксплуатации

- При необходимости опорожнить фильтрующий элемент главного фильтра.
- Устройство и принадлежности после применения протереть влажной тряпкой.

Транспортировка

△ ОСТОРОЖНО

Опасность получения травм и повреждений! При транспортировке следует обратить внимание на вес устройства.

- При перевозке аппарата в транспортных средствах следует учитывать действующие местные государственные нормы, направленные на защиту от скольжения и опрокидывания.

Хранение

△ ОСТОРОЖНО

Опасность получения травм и повреждений! При хранении следует обратить внимание на вес устройства.

- Нажать кнопку разблокировки и вынуть аккумулятор, чтобы предотвратить его разрядку.

Это устройство разрешается хранить только во внутренних помещениях.

Уход и техническое обслуживание

△ ОПАСНОСТЬ

Перед проведением любых работ следует выключить устройство и извлечь аккумулятор.

Замена фильтровального пакета из нетканого материала или бумажного фильтровального пакета (специальные принадлежности)

Рисунок 1

- Разблокировать и снять крышку фильтра.
- Снять фильтровальный пакет из нетканого материала или бумажный фильтровальный пакет (специальные принадлежности)

Рисунок 2

- Новый фильтровальный пакет из нетканого материала или бумажный фильтровальный пакет (специальные принадлежности) с резиновым фланцем надеть на фильтровальный патрубок (внутренний).
- Надеть и зафиксировать крышку фильтра.

Очистка фильтрующего элемента главного фильтра

- При необходимости промыть фильтрующий элемент главного фильтра (моющийся изнутри) проточной водой.

ВНИМАНИЕ

Опасность повреждения! Никогда не вставлять мокрый фильтрующий элемент главного фильтра.

Заменить фильтр для очистки отходящего воздуха

Фильтр для очистки отходящего воздуха: менять раз в год

- Снять кожух.
- Разблокировать и вынуть корпус фильтра.
- Вынуть фильтр для очистки отходящего воздуха из корпуса.
- Вставить новый фильтр для очистки отходящего воздуха в корпус фильтра.
- Установить корпус фильтра и зафиксировать его.
- Установить кожух.

Замена фильтра защиты патрона

- Разблокировать и снять крышку фильтра.
- Вынуть фильтрующий элемент главного фильтра.
- Вынуть фильтр защиты мотора.
- Вставить новый фильтр защиты двигателя.
- Установить фильтрующий элемент главного фильтра.
- Надеть и зафиксировать крышку фильтра.

Помощь в случае неполадок

⚠ ОПАСНОСТЬ

Перед проведением любых работ следует выключить устройство и извлечь аккумулятор.

Указание: При появлении сбоя (например, разрыве фильтра) устройство следует немедленно выключить. Перед повторным включением устройства следует устранить неполадку.

Прибор отключается во время эксплуатации

- Сработал термopротектор мотора.
 - Заменить фильтровальный пакет из нетканого материала или бумажный фильтровальный пакет (специальные принадлежности).
 - Заменить фильтр защиты мотора.
 - Проверьте все детали на наличие зазора.
- Заново включить после охлаждения турбины мотора через 60 минут.

Во время чистки из прибора выделяется пыль

- Заменить неисправный фильтровальный пакет из нетканого материала или бумажный фильтровальный пакет (специальные принадлежности).
- Проверить положение фильтровального пакета из нетканого материала или бумажного фильтровального пакета (специальные принадлежности).

- Правильно надеть/зафиксировать крышку фильтра.
- Установить целый фильтрующий элемент главного фильтра.
- Правильно установить фильтр защиты мотора.

Мощность всасывания упала

- Заменить фильтровальный пакет из нетканого материала или бумажный фильтровальный пакет (специальные принадлежности).
- Промыть фильтрующий элемент главного фильтра проточной водой и просушить.
- Правильно надеть/зафиксировать крышку фильтра.

Отсутствующее или недостаточное всасывание

- Удалить мусор из всасывающего сопла, всасывающей трубки или всасывающего шланга.
- Заменить поврежденный всасывающий шланг.
- Заменить фильтровальный пакет из нетканого материала или бумажный фильтровальный пакет (специальные принадлежности).
- Правильно надеть/зафиксировать крышку фильтра.
- Промыть фильтрующий элемент главного фильтра проточной водой и просушить.
- Установить целый фильтрующий элемент главного фильтра.
- Заменить фильтр защиты мотора.

Прибор не работает

- Включить аппарат.
- Плата перегрета

Указание: После охлаждения платы возможно возобновление режима питания от аккумуляторов.

- Аккумулятор разряжен
- Зарядить аккумулятор.
- Аккумулятор не установлен
- Установить аккумулятор.

Сервисная служба

Если неисправность не удается устранить, прибор необходимо отправить на проверку в сервисную службу.

Гарантия

В каждой стране действуют соответствующие гарантийные условия, изданные уполномоченной организацией сбыта нашей продукции в данной стране. Возможные неисправности прибора в течение гарантийного срока мы устраняем бесплатно, если причина заключается в дефектах материалов или ошибках при изготовлении. В случае возникновения претензий в течение гарантийного срока просьба обращаться, имея при себе чек о покупке, в торговую организацию, продавшую вам прибор или в ближайшую уполномоченную службу сервисного обслуживания.

Дата выпуска отображается на заводской табличке в закодированном виде. При этом отдельные цифры имеют следующее значение::

Пример: 30190
 3 год выпуска
 0 столетие выпуска
 1 десятилетие выпуска
 9 вторая цифра месяца выпуска
 0 первая цифра месяца выпуска

Таким образом, в данном примере код 30190 означает дату выпуска 09/(2)013.

Принадлежности и запасные детали

Используйте оригинальные принадлежности и запчасти — только они гарантируют безопасную и бесперебойную работу устройства.

Информацию о принадлежностях и запчастях вы можете найти на сайте www.kaercher.com.

Обозначение	№ заказа:
Сменный аккумулятор	4.654-016.0
Устройство быстрой зарядки BC 1/7	
EU	6.654-354.0
GB	6.654-355.0
AU	6.654-356.0

Заявление о соответствии EU

Настоящим мы заявляем, что нижеуказанный прибор по своей концепции и конструкции, а также в осуществленном и допущенном нами к продаже исполнении отвечает соответствующим основным требованиям по безопасности и здоровью согласно директивам EU. При внесении изменений, не согласованных с нами, данное заявление теряет свою силу.

Продукт электропылесос для сухой уборки

Тип: 1.394-xxx

Основные директивы EU

2006/42/EC (+2009/127/EC)

2014/30/EU

2011/65/EC

2009/125/EC

Примененные гармонизированные нормы

EN 55014–1: 2006+A1: 2009+A2: 2011

EN 55014–2: 2015

EN 60335–1

EN 60335–2–69

EN 61000–3–2: 2014

EN 61000–3–3: 2013

EN 62233: 2008

EN 50581

EN 60312-1: 2017

Примененные внутригосударственные нормы

-

5.957-678

Нижеподписавшиеся лица действуют от имени и по доверенности Правления.



H. Jenner
Chairman of the Board of Management



S. Reiser
Director Regulatory Affairs & Certification

Уполномоченный сотрудник по ведению документооборота:

S. Reiser

Alfred Kärcher SE & Co. KG
Alfred-Kärcher-Straße 28-40
71364 Winnenden (Germany)

Tel.: +49 7195 14-0

Fax: +49 7195 14-2212

Winnenden, 2018/10/01

Технические данные

		BV 5/1 Вр
Напряжение аккумулятора	В	36 пост. тока
Макс. мощность	Вт	730
Номинальная мощность	Вт	650
Емкость бака	л	5
Количество воздуха (макс.)	л/с	46
Нижнее давление (макс.)	кПа (мбар)	20,7 (207)
Класс защиты		III
Гнездо для подключения шланга (C-DN/C-ID)	мм	35
Длина x ширина x высота	мм	400 x 320 x 636
Типичный рабочий вес	кг	8,7
Окружающая температура	°С	0/+40
Время работы при полной зарядке аккумулятора		
– Обычный режим работы	мин	24
– Режим Эко	мин	46
Значение установлено согласно стандарту EN 60335-2-69		
Уровень шума дБ _а	дБ(А)	57
Опасность К _{РА}	дБ(А)	2
Значение вибрации рука-плечо	м/с ²	<2,5
Опасность К	м/с ²	0,2



A készülék első használata előtt olvassa el ezt az eredeti használati utasítást, ez alapján járjon el és tartsa meg a későbbi használatra vagy a következő tulajdonos számára.

- Az első üzembevétel előtt mindenképpen olvassa el az 5.956-249.0 sz. biztonsgági utasításokat!
- A gépkönyv és a biztonságtechnikai utasítások be nem tartása esetén a készülék megromolódhat és veszélybe kerülhet annak kezelője, illetve más személyek.
- Szállítási sérülések esetén azonnal tájékoztassa a kereskedőt.
- Kicsomagoláskor ellenőrizze, a csomag tartalmát, hogy nem hiányoznak-e tartozékok vagy nincs-e megsérülve.

Tartalomjegyzék

Környezetvédelem	HU	1
Veszély fokozatok	HU	1
Rendeltetésszerű használat . .	HU	2
Biztonsgági tanácsok	HU	2
Készülék elemek	HU	3
Üzembevétel	HU	3
Használat	HU	4
Szállítás	HU	4
Tárolás	HU	4
Ápolás és karbantartás	HU	4
Segítség üzemzavar esetén . .	HU	5
Garancia	HU	6
Tartozékok és alkatrészek . . .	HU	6
EU konformitási nyilatkozat . .	HU	6
Műszaki adatok	HU	7

Környezetvédelem



A csomagolási anyagok újrahasznosíthatók. Kérjük, ne dobja a csomagolást a házi szemétkbe, hanem vigye el egy újrahasznosító helyre.



A használt készülékek értékes újrahasznosítható anyagokat tartalmaznak, amelyeket újrahasznosító helyen kell elhelyezni. Az elemek és az akkuk olyan anyagokat tartalmaznak, amelyeknek nem szabad a környezetbe kerülni. Ezért kérjük, a használt készülékeket, elemeket és akkukat megfelelő gyűjtőrendszeren keresztül távolítsa el.

Megjegyzések a tartalmazott anyagokkal kapcsolatban (REACH)

Aktuális információkat a tartalmazott anyagokkal kapcsolatosan a következő címen talál:

www.kaercher.com/REACH

Veszély fokozatok

⚠ VESZÉLY

Közvetlenül fenyegető veszélyre való figyelmeztetés, amely súlyos testi sérüléshez vagy halálhoz vezet.

⚠ FIGYELMEZTETÉS

Lehetséges veszélyes helyzetre való figyelmeztetés, amely súlyos testi sérüléshez vagy halálhoz vezethet.

⚠ VIGYÁZAT

Figyelmeztetés esetlegesen veszélyes helyzetre, amely könnyű sérüléshez vezethet.

FIGYELEM

Lehetséges veszélyes helyzetre való figyelmeztetés, amely anyagi kárhoz vezethet.

Rendeltetészerű használat

⚠ FIGYELMEZTETÉS

A készülék nem alkalmas egészségre káros por felszívására.

FIGYELEM

Ezt a készüléket csak beltéri helyiségben történő használatra tervezték.

- Ez az univerzális porszívó padló- és falfelületek száraz tisztítására szolgál.
- Ez a készülék ipari használatra alkalmas, pl. szállodákban, iskolákban, kórházakban, üzemekben, boltokban, irodákban és kölcsönző üzletekben.

Biztonsági tanácsok

Az üzemeltetési útmutatóban szereplő megjegyzések mellett a törvényhozó általános biztonsági- és baleset elhárítási előírásait is figyelembe kell venni.

⚠ VESZÉLY

Sérülésveszély! A készüléken történő ápolási, karbantartási és javítási munkálatok előtt mindig vegye ki az akkumulátort.

Szívritmus szabályozó

⚠ VESZÉLY

- Amennyiben Ön szívritmus-szabályozót visel, akkor azt ajánljuk, hogy orvosánál vagy a szívritmus szabályozó gyártójánál érdeklődjön az esetleges óvintézkedésekről, mielőtt a készüléket üzemelteti.
- Nem minden szívritmus szabályozó típus egyformán besugárzás ellenálló a kisugárzott magas frekvenciájú/elektromos mágneses mezők közvetlen közelében, ez a készülék üzemeltetésénél gondokat okozhat.
- Ha az Ön orvosa aggodalomra lát okot, akkor ne használja a készüléket!

Akkumulátor/Töltőkészülék

⚠ VESZÉLY

- Az akkut tölteni csak a mellékelt eredeti töltő készülékkel vagy a KÄRCHER által engedélyezett töltő készülékkel szabad.
- Minden használat előtt ellenőrizze a töltő készüléket és az akku csomagot esetleges sérülésekre. Sérült készülékeket ne használjon tovább és a sérült részeket csak szakember által hozassa rendbe.
- A töltő készüléket ne használja piszkos vagy nedves állapotban.
- A hálózati feszültségnek meg kell egyeznie a töltő készülék típus tábláján megadott feszültséggel.
- A töltő készüléket ne üzemeltesse robbanásveszélyes környezetben.
- Az adapter érintkezéseire nem kerülhet fém darab, rövidzárlat veszély.
- A töltő készüléket csak az engedélyezett akku csomagok töltésére használja.
- Csak tiszta és száraz akku csomagot toljon rá a töltő készülék akku tartójára.
- Ne töltsön fel elemet (primer elemek), robbanásveszély.
- Ne töltsön fel sérült akku csomagot. A sérült akku csomagot cserélje ki.
- Az akku csomagot ne tárolja együtt fém tárgyakkal, rövidzárlat veszély.
- Az akku csomagot ne dobja tűzbe vagy a házi szemétbe.
- Kerülje az érintkezést a hibás akkuból kifolyó folyadékkal. A folyadékkal való véletlen érintkezés esetén vízzel mossa le. Szembe kerülés esetén ezen felül konzultáljon orvossal.

Készülék elemek

- 1 Szívócsonk (külső)
- 2 Szűrőfedél
- 3 Szűrőfedél zárja
- 4 Textil porzsák
- 5 Fő szűrőkosár
- 6 Motorvédő szűrő
- 7 Markolat
- 8 Vállpánt középső és vég-feszítővel
- 9 Deréköv
- 10 Szívócső tartó
- 11 Háttámasz
- 12 Típus tábla
- 13 Ház
- 14 Akkumulátor
- 15 Kibiztosító gomb
- 16 Borítás
- 17 Szűrőház
- 18 Használtlevegő szűrő
- 19 Kezelőelem
- 20 Kemény felület/szőnyegpadló átkapcsoló
- 21 Tartozékkampó (kihajtható)
- 22 Padló szórófej
- 23 Teleszkópos szívócső
- 24 Eco gomb (energiatakarékos üzemmód)
- 25 Töltés-ellenőrzőkijelző
- 26 Szíváserősség szabályozója (fokozatmentes)
- 27 Könyökcső
- 28 Szívótömlő
- 29 Főkapcsoló

Szín megjelölés

- A tisztítási folyamat kezelő elemei sárgák.
- A karbantartás és szerviz kezelő elemei világos szürkék.

Üzembevétele

- Kontroll, hogy a fő szűrőkosár a készülékbe be van-e helyezve.

Üzem típusok

- 1 Üzem textil porzsákkal vagy papír porzsákkal (különleges tartozék)
- 2 Porzsák nélküli üzem

Deréköv és vállpánt beállítása

- Készüléket a hátra venni.

Ábra **A**

- Zárát bekattintani és a derékövet beállítani.

Ábra **B**

- A készüléket a középső feszítő meghúzásával a testhez állítani. Ne húzza meg túl erősen, a legnagyobb terhelésnek a derékövön kell lenni.

Ábra **C**

- A készülék helyzetét a háton a vég-feszítő meghúzásával beállítani.

Akku behelyezése

- Az akkumulátort tolja be és kattintsa be az akkumulátortartóba.

Akku feltöltése

Megjegyzés: Olvassa el a töltő készülék gyártójának üzemeltetési útmutatóját és fordítson különös figyelmet a biztonsági tanácsokra!

Az akku szállításkor részben van feltöltve. Üzembe helyezés előtt és igény szerint töltse fel.

Megjegyzés: Az akku feltöltése csak kivett állapotban történhet.

- Nyomja meg a kioldógombot, és vegye ki az akkumulátort.
- A töltő készüléket dugja be egy rendeltetesszerű konnektorba.
- Helyezze az akkut a töltő készülékbe.

Töltési idő üres akkunál

Gyors-töltő készülék BC 1/7	min	60
-----------------------------	-----	----

Használat

FIGYELEM

Sérülésveszély! Ha a szívóteljesítmény lecsökken, azonnal kapcsolja ki a motort.

A készülék bekapcsolása

- A készüléket a főkapcsolón keresztül bekapcsolni.

Eco üzemmód

Eco üzemmód (energiatakarékos üzemmód): A készülék csökkentett szívóteljesítménnyel dolgozik. Az akkumulátor élettartama meghosszabbodik.

- Az Eco üzemmód bekapcsolása: Nyomja meg az Eco gombot.
- Az Eco üzemmód kikapcsolása: Nyomja meg ismét az Eco gombot.

Tisztítási üzemmód

Megjegyzés: Textil padlózatok alaptisztítása esetén a magasabb tisztítási teljesítmény miatt az akkumulátor élettartama csökken.

- A szívófej átkapcsolóját kemény felületre vagy szőnyegpadlóra állítani.
- A szívóerőt a szívásszabályozón keresztül beállítani (fokozatmentes).
- Tisztítás elvégzése.

A készülék kikapcsolása

- A készüléket a főkapcsolón keresztül kikapcsolni.

Minden üzem után

- Szükség esetén ürítse ki a fő szűrőkosarat.
- Használat után tisztítsa meg a készüléket és a tartozékokat nedves törülköendővel.

Szállítás

△ VIGYÁZAT

Sérülés- és rongálódásveszély! Szállítás esetén vegye figyelembe a készülék súlyát.

- Járművel történő szállítás esetén a készüléket az adott irányelveknek megfelelően kell csúsztatás és borulás ellen biztosítani.

Tárolás

△ VIGYÁZAT

Sérülés- és rongálódásveszély! Tárolás esetén vegye figyelembe a készülék súlyát.

- Nyomja meg a kioldógombot és vegye ki az akkumulátort a lemerülés elkerülése érdekében.

Ezt a készüléket csak beltéri helyiségben szabad tárolni.

Ápolás és karbantartás

△ VESZÉLY

A készüléken történő bármiféle munka előtt kapcsolja ki a készüléket, és vegye ki az akkumulátort.

A textil porzsák vagy a papír porzsák (különleges tartozék) cseréje

Ábra 1

- Oldja ki és vegye le a szűrőfedelet.
- Vegye ki a textil porzsákat vagy a papír porzsákat (különleges tartozék).

Ábra 2

- Húzzon rá új textil vagy papír porzsákat (különleges tartozék) gumi karimával a szívócsonkra (belül).
- Helyezze vissza és biztosítsa a szűrőfedelet.

Fő szűrőkosár tisztítása

- A fő szűrőkosarat (mosható) szükség esetén folyóvíz alatt tisztítani.

FIGYELEM

Sérülésveszély! A fő szűrőkosarat soha ne helyezze be nedvesen.

Használtlevegő szűrő cseréje

Használtlevegő szűrő: évente 1x cserélje

- Vegye le a fedelet.
- Oldja ki és vegye ki a szűrőházat.
- Vegye ki a távozó levegő szűrőt a szűrőházból.
- Helyezze be az új távozó levegő szűrőt a szűrőházba.
- Helyezze és kattintsa be a szűrőházba.
- Helyezze vissza a fedelet.

Motorvédő szűrő cseréje

- Oldja ki és vegye le a szűrőfedelelet.
- Vegye ki a fő szűrőkosarat.
- Vegye ki a motorvédő szűrőjét.
- Az új motorvédő szűrőt behelyezni.
- Helyezze be a fő szűrőkosarat.
- Helyezze vissza és biztosítsa a szűrőfedelelet.

Segítség üzemzavar esetén

⚠ VESZÉLY

A készüléken történő bármiféle munka előtt kapcsolja ki a készüléket, és vegye ki az akkumulátort.

Megjegyzés: Ha üzemzavar (pl. szűrőátzakadás) lép fel, a készüléket azonnal le kell kapcsolni. Mielőtt a készüléket újból üzembe vennénk, meg kell szüntetni az üzemzavart.

Készülék üzemelés alatt lekapcsol

- A motor hővédő eleme működésbe lépett.
- A textil porzsákat vagy a papír porzsákat (különleges tartozék) kicserélni.
- Motorvédő szűrőt kicserélni.
- Ellenőrizze az összes alkatrészt, hogy nem dugultak-e el.

Újra bekapcsolás a motorturbina kihűlése után kb. 60 perc múlva.

Porszívózásnál por áramlik ki

- Cserélje ki a hibás textil porzsákat vagy papír porzsákat (különleges tartozék).
- Ellenőrizze a textil porzsák vagy papír porzsák (különleges tartozék) helyes illeszkedését.

- A szűrő fedelét helyesen felhelyezni/lezárni.
- Helyezze be a nem rongálódott fő szűrőkosarat.
- Helyezze be megfelelően a motorvédő szűrőt.

Szívóerő alábbhagy

- A textil porzsákat vagy a papír porzsákat (különleges tartozék) kicserélni.
- A fő szűrőkosarat folyóvíz alatt tisztítsa meg, majd szárítsa meg.
- A szűrő fedelét helyesen felhelyezni/lezárni.

Nincs vagy elégtelen a szívóteljesítmény

- Távolítsa el a dugulásokat a szívófejből, a szívócsőből, vagy a szívótömlőből.
- Cserélje ki a hibás szívótömlőt.
- A textil porzsákat vagy a papír porzsákat (különleges tartozék) kicserélni.
- A szűrő fedelét helyesen felhelyezni/lezárni.
- A fő szűrőkosarat folyóvíz alatt tisztítsa meg, majd szárítsa meg.
- Helyezze be a nem rongálódott fő szűrőkosarat.
- Motorvédő szűrőt kicserélni.

A készülék nem megy

- Kapcsolja be a készüléket.
- a platina túlmelegedett

Megjegyzés: Akku üzem a platina lehűlése után ismét lehetséges.

- Akku üres
- Akku feltöltése.
- Akku nincs behelyezve
- Helyezze be az akkut.

Szerviz

Ha a hibát nem lehet elhárítani, akkor a készüléket a szervizzel kell ellenőriztetni.

Garancia

Minden országban az illetékes forgalmazónk által kiadott garancia feltételek érvényesek. Az esetleges üzemzavarokat az Ön készülékén a garancia lejártáig költségmentesen elhárítjuk, amennyiben anyag- vagy gyártási hiba az oka. Garanciális esetben kérjük, forduljon a vásárlást igazoló bizonylattal kereskedőjéhez vagy a legközelebbi hivatalos szakszervizhez.

Tartozékok és alkatrészek

Kizárólag eredeti tartozékokat és eredeti pótalkatrészeket alkalmazzon, mivel ezek szavatolják a készülék biztonságos és zavarmentes üzemét.

A tartozékokkal és pótalkatrészekkel kapcsolatos információkat a www.kaercher.com oldalon olvashatja.

Megnevezés	Megrendelési szám
Csere akku	4.654-016.0
Gyors-töltő készülék BC 1/7	
EU	6.654-354.0
GB	6.654-355.0
AU	6.654-356.0

EU konformitási nyilatkozat

Ezennel tanúsítjuk, hogy az alábbiakban megnevezett gép tervezése és építési módja alapján az általunk forgalomba hozott kivitelben megfelel az EU irányelvek vonatkozó, alapvető biztonsági és egészségügyi követelményeinek. A gép jóváhagyásunk nélkül történő módosítása esetén ez a nyilatkozat elveszti érvényességét. A készülék megfelel az EU-ban és Magyarországon (HU) harmonizált szabványoknak.

Termék: Száraz porszívó

Típus: 1.394-xxx

Vonatkozó európai közösségi irányelvek:

2006/42/EK (+2009/127/EK)

2014/30/EU

2011/65/EU

2009/125/EG

Alkalmazott harmonizált szabványok:

EN 55014-1: 2006+A1: 2009+A2: 2011

EN 55014-2: 2015

EN 60335-1

EN 60335-2-69

EN 61000-3-2: 2014

EN 61000-3-3: 2013

EN 62233: 2008

EN 50581

EN 60312-1: 2017

Alkalmazott összehangolt normák:

-

5.957-678

Az aláírók az igazgatóság megbízásából és teljes körű meghatalmazásával járnak el.

H. Jenner

Chairman of the Board of Management

S. Reiser

Director Regulatory Affairs & Certification

A dokumentáció összeállításáért felelős:

S. Reiser

Alfred Kärcher SE & Co. KG
Alfred-Kärcher-Straße 28-40
71364 Winnenden (Germany)

Tel.: +49 7195 14-0

Fax: +49 7195 14-2212

Winnenden, 2018/10/01

Műszaki adatok

		BV 5/1 Bp
Akkumulátor feszültség	V	36 DC
Max. teljesítmény	W	730
Névleges teljesítmény	W	650
Tartály űrtartalom	l	5
Légmennyiség (max.)	l/s	46
Nyomáshiány (max.)	kPa (mbar)	20,7 (207)
Védelmi osztály		III
Szívótömlő csatlakozása (C-DN/C-ID)	mm	35
hosszúság x szélesség x magasság	mm	400 x 320 x 636
Tipikus üzemi súly	kg	8,7
Környezeti hőmérséklet	°C	0/+40
Üzemidő teljes akkufeltöltés esetén		
– Normál üzem	min	24
– Eco üzemmód	min	46
Az EN 60335-2-69 szerint megállapított értékek		
Hangnyomás szint L_{pA}	dB(A)	57
Bizonytalanság K_{pA}	dB(A)	2
Kéz-kar vibrációs kibocsátási érték	m/s^2	<2,5
Bizonytalanság K	m/s^2	0,2



Před prvním použitím svého zařízení si přečtěte tento původní návod k používání, řiďte se jím a uložte jej pro pozdější použití nebo pro dalšího majitele.

- Před prvním uvedením do provozu bezpodmínečně čtěte bezpečnostní pokyny č. 5.956-249.0!
- V případě nedodržování provozních a bezpečnostních pokynů mohou vzniknout škody na přístroji a může dojít k ohrožení osob přístroj obsluhujících i ostatních.
- Při přepravních škodách ihned informujte obchodníka.
- Při vybalení zkontrolujte obsah zásilky, zda nechybí příslušenství či zda dodaný přístroj není poškozen.

Obsah

Ochrana životního prostředí . .	CS	1
Stupně nebezpečí	CS	1
Používání v souladu s určením	CS	2
Bezpečnostní pokyny	CS	2
Prvky přístroje	CS	3
Uvedení do provozu	CS	3
Obsluha	CS	4
Přeprava	CS	4
Ukládání	CS	4
Ošetřování a údržba	CS	4
Pomoc při poruchách	CS	5
Záruka	CS	5
Příslušenství a náhradní díly . .	CS	6
EU prohlášení o shodě	CS	6
Technické údaje	CS	7

Ochrana životního prostředí

	Obalové materiály jsou recyklovatelné. Obal nezhazujte do domovního odpadu, ale odevzdejte jej k opětovnému využití.
	Přístroj je vyroben z hodnotných recyklovatelných materiálů, které se dají dobře znovu využít. Baterie a akumulátory obsahují látky, které se nesmí dostat do životního prostředí. Likvidujte proto staré přístroje, baterie a akumulátory ve sběrnách k tomuto účelu určených.

Informace o obsažených látkách (REACH)

Aktuální informace o obsažených látkách naleznete na adrese:

www.kaercher.com/REACH

Stupně nebezpečí

⚠ NEBEZPEČÍ

Upozornění na bezprostředně hrozící nebezpečí, které vede k těžkým fyzickým zraněním nebo k usmrcení.

⚠ VAROVÁNÍ

Upozornění na potenciálně nebezpečnou situaci, která by mohla vést k těžkým fyzickým zraněním nebo usmrcení.

⚠ UPOZORNĚNÍ

Upozornění na případnou nebezpečnou situaci, která může vést k lehkým fyzickým zraněním.

POZOR

Upozornění na potenciálně nebezpečnou situaci, která může mít za následek poškození majetku.

Používání v souladu s určením

⚠ **VAROVÁNÍ**

Zařízení není vhodné k odsávání prachů škodících zdraví.

POZOR

Tento přístroj je určen pouze k používání ve vnitřních prostorech.

- Tento univerzální vysavač je určen k suchému čištění podlahových a stěnových ploch.
- Přístroj je vhodný k použití v průmyslových i jiných velkých zařízeních, např. v hotelech, školách, nemocnicích, v továrnách, obchodech, úřadech a půjčovnách.

Bezpečnostní pokyny

Kromě pokynů uvedených v návodu na použití je nutné dodržovat všeobecné bezpečnostní právní předpisy.

⚠ **NEBEZPEČÍ**

Nebezpečí úrazu! Před prováděním veškerých činností ošetřování, údržby a oprav, vyjměte akumulátor.

Kardiostimulátor

⚠ **NEBEZPEČÍ**

- *Nosíte-li kardiostimulátor, doporučujeme informovat se před provozováním zařízení buď u svého lékaře nebo u výrobce kardiostimulátoru o případné potřebě preventivních bezpečnostních opatření.*
- *Ne všechny kardiostimulátory jsou stejně odolné vůči prozáření vyzařovanou vysokou frekvencí / elektrickými magnetickými poli v bezprostřední blízkosti a to může při provozu tohoto zařízení vyvolávat problémy.*
- *Jestliže vám lékař nemůže zaručit nezávadnost, zařízení nepoužívejte!*

Akumulátor/Nabíječka

⚠ **NEBEZPEČÍ**

- *Akumulátor se smí nabíjet pouze přiloženou originální nabíječkou nebo nabíječkou schválenou společností KÄRCHER.*
- *Před každým použitím zkontrolujte, zda nejsou akumulátory a nabíječka poškozené. Poškozená zařízení dále nepoužívejte a poškozené součásti nechte opravovat jen odborníkům.*
- *Nabíječku nepoužívejte znečištěnou ani mokrou.*
- *Napětí sítě musí odpovídat napětí uvedenému na identifikačním štítku nabíječky.*
- *Nabíječku nepoužívejte v prostředí s nebezpečím výbuchu.*
- *Ke kontaktům adaptéru se nesmějí dostat kovové předměty, jinak hrozí zkrat.*
- *Nabíječku používejte pouze k nabíjení schválených akumulátorů.*
- *Na adaptér nabíječky dávejte jen čisté a suché akumulátory.*
- *Nenabíjejte baterie (primární články), jinak hrozí výbuch.*
- *Nenabíjejte poškozené akumulátory. Poškozené akumulátory vyměňte.*
- *Akumulátory neskladujte společně s kovovými předměty, jinak hrozí zkrat.*
- *Akumulátory nevazujte do ohně ani do domovního odpadu.*
- *Zamezte styk s tekutinou vytékající z poškozených akumulátorů. Při náhodném styku s touto tekutinou příslušné místo opláchněte vodou. Při zasažení očí ještě vyhledejte lékařskou pomoc.*

Prvky přístroje

- 1 Sací hrdlo (venku)
- 2 Kryt filtru
- 3 Uzávěr krytu filtru
- 4 Filtrační sáček z netkané textilie
- 5 Hlavní filtrační koš
- 6 Ochranný filtr motoru
- 7 Rukojeť
- 8 Ramenní nosič se středovým a koncovým napínákem
- 9 Bederní úvaz
- 10 Držák sací trubky
- 11 Opěradlové čalounění
- 12 typový štítek
- 13 Plášť
- 14 Akumulátor
- 15 Tlačítko na odjištění (odblokování)
- 16 Kryt
- 17 Těleso filtru
- 18 Filtr odváděného vzduchu
- 19 Ovládací jednotka
- 20 Přepínání pevná podlaha/koberce
- 21 Hák na příslušenství (výklopný)
- 22 Hubice na čištění podlah
- 23 Teleskopická sací trubka
- 24 Tlačítko Eco (režim úspory energie)
- 25 Kontrolní indikace nabíjení
- 26 Regulátor sací síly (plynule regulovatelné)
- 27 Násadka
- 28 Sací hadice
- 29 Hlavní spínač

Barevné označení

- Obslužné prvky čisticího procesu jsou žluté.
- Obslužné prvky údržby a servisních oprav jsou světle šedé.

Uvedení do provozu

- Zkontrolujte, zda je hlavní filtrační koš nasazen v zařízení.

Provozní režimy

- 1 Provoz s filtračním sáčkem z netkané textilie nebo z papíru (zvláštní příslušenství)
- 2 Provoz bez filtračního sáčku

Nastavení bederního úvazu a ramenního nosiče

- Zařízení si nasadíte na záda.

ilustrace **A**

- Zaaretujte uzávěr a nastavte bederní úvaz.

ilustrace **B**

- Polohu zařízení přizpůsobte tělu přitahováním středových napínáků. Nenapínejte příliš, hlavní zátěž by měla spočívat na bederním úvazu.

ilustrace **C**

- Polohu zařízení na zádech nastavíte přitahováním koncových napínáků.

Nasazení akumulátoru

- Akumulátor zasuňte do držáku a zaklapněte.

Nabíjení akumulátoru

Upozornění: Čtete návod k obsluze od výrobce přístroje, především bezpečnostní pokyny!

Dodaný akumulátor je pouze částečně nabíjený. Před uvedením do provozu a podle potřeby ho dobijte.

Upozornění: Akumulátor lze nabíjet jen vyjmутý.

- Stiskněte uvolňovací tlačítko a vyjměte akumulátor.
- Nabíječku zapojte do vhodné zásuvky.
- Akumulátor zapojte do nabíječky.

Doba nabíjení vybitého akumulátoru		
Rychlonabíječka BC 1/7	min	60

Obsluha

POZOR

Nebezpečí poškození! Když sací výkon zeslábne, ihned odstavte motor.

Zapnutí přístroje

→ Zapněte přístroj hlavním spínačem.

Režim Eco

Režim Eco (režim úspory energie): Přístroj pracuje se sníženým sacím výkonem.

Doba chodu na akumulátor se prodlouží.

- Zapnutí režimu Eco: Stiskněte tlačítko Eco.
- Vypnutí režimu Eco: Stiskněte znovu tlačítko Eco.

Čisticí provoz

Upozornění: Při důkladném čištění textilních podlahových krytin se z důvodu zvýšeného čisticího výkonu zkracuje doba chodu na akumulátor.

- Přepínání podlahové hubice nastavte na pevnou podlahu nebo koberec.
- Regulujte sací sílu pomocí příslušného regulátoru (plynule nastavitelného)
- Provést čištění.

Vypnutí zařízení

→ Vypněte přístroj hlavním spínačem.

Po každém použití

- Popřípadě vyprázdněte hlavní filtrační koš.
- Přístroj a příslušenství po použití vyčistěte vlhkou utěrkou.

Přeprava

Δ UPOZORNĚNÍ

Nebezpečí úrazu a nebezpečí poškození! Dbejte na hmotnost přístroje při přepravě.

- Při přepravě v dopravních prostředcích zajistěte zařízení proti skluzu a překlopení podle platných předpisů.

Ukládání

Δ UPOZORNĚNÍ

Nebezpečí úrazu a nebezpečí poškození! Dbejte na hmotnost přístroje při jeho uskladnění.

- Stiskněte uvolňovací tlačítko a vyjměte akumulátor, abyste zabránili vybíjení.
- Toto zařízení smí být uskladněno pouze v uzavřených prostorách.

Ošetrování a údržba

Δ NEBEZPEČÍ

Před zahájením jakýchkoliv prací na přístroji, jej vypněte a vyjměte akumulátor.

Výměna filtračního sáčku z netkané textilie nebo z papíru (zvláštní příslušenství)

ilustrace **1**

- Odjistěte kryt filtru a sejměte jej.
- Odstraňte filtrační sáček z netkané textilie nebo z papíru (zvláštní příslušenství).

ilustrace **2**

- Natáhněte na sací hrdlo (uvnitř) nový filtrační sáček z netkané textilie nebo z papíru (zvláštní příslušenství) s gumovou přírubou.
- Nasadte kryt filtru a zajistěte jej.

Čištění hlavního filtračního koše

- Hlavní filtrační koš (omyvatelný) dle potřeby očistěte pod tekoucí vodou.

POZOR

Nebezpečí poškození! Hlavní filtrační koš nenasazujte nikdy mokrá.

Vyměňte filtr odváděného vzduchu

Filtr odváděného vzduchu: vyměňujte 1x ročně

- Odejměte kryt.
- Pouzdro filtru odaretujte a vyjměte.
- Filtr odváděného vzduchu vyjměte z pouzdra filtru.
- Do pouzdra filtru nasadte nový filtr odváděného vzduchu.
- Nasadte a zaaretujte pouzdro filtru.
- Nasadte kryt.

Výměna ochranného filtru motoru

- Odjistěte kryt filtru a sejměte jej.
- Vyměňte hlavní filtrační koš.
- Vyměňte ochranný filtr motoru.
- Nasadte nový ochranný filtr motoru.
- Nasadte hlavní filtrační koš.
- Nasadte kryt filtru a zajistěte jej.

Pomoc při poruchách

⚠ **NEBEZPEČÍ**

Před zahájením jakýchkoliv prací na přístroji, jej vypněte a vyměňte akumulátor.

Upozornění: Dojde-li k poruše (např. praskne filtr), je nutné přístroj okamžitě vypnout. Před opakovaným uvedením do provozu musí být porucha odstraněna.

Zařízení vypíná za provozu

- Sepnula tepelná pojistka motoru.
- Vyměňte filtrační sáček z netkané textilie nebo z papíru (zvláštní příslušenství).
- Vyměňte ochranný filtr motoru.
- Zkontrolujte všechny díly, zda nejsou zanesené.

Opakované zapnutí po vychladnutí turbíny motoru po cca 60 minutách.

Při vysávání dochází k emisi prachu

- Vyměňte vadný filtrační sáček z netkané textilie nebo z papíru (zvláštní příslušenství).
- Zkontrolujte usazení filtračního sáčku z netkané textilie nebo z papíru (zvláštní příslušenství).
- Správně nasadte/zajistěte zakrytí filtru.
- Nasadte nepoškozený hlavní filtrační koš.
- Nasadte ochranný filtr motoru správně.

Sací síla slábne

- Vyměňte filtrační sáček z netkané textilie nebo z papíru (zvláštní příslušenství).
- Hlavní filtrační koš vyčistěte pod tekoucí vodou a nechte jej vyschnout.
- Správně nasadte/zajistěte zakrytí filtru.

Žádný nebo nedostatečný sací výkon

- Odstraňte případná ucpaní ze sací hubice, sací trubky nebo sací hadice.
- Vyměňte poškozenou sací hadici.
- Vyměňte filtrační sáček z netkané textilie nebo z papíru (zvláštní příslušenství).
- Správně nasadte/zajistěte zakrytí filtru.
- Hlavní filtrační koš vyčistěte pod tekoucí vodou a nechte jej vyschnout.
- Nasadte nepoškozený hlavní filtrační koš.
- Vyměňte ochranný filtr motoru.

Přístroj neběží

- Přístroj zapněte.
 - Přehřátá deska

Upozornění: Provoz akumulátoru je po zchlazení platiny zase možný

- Prázdný akumulátor
- Nabijte akumulátor.
- Není použitý žádný akumulátor
- Nasadte akumulátor.

Oddělení služeb zákazníkům

Pokud poruchu nelze odstranit, musí přístroj zkontrolovat zákaznická služba.

Záruka

V každé zemi platí záruční podmínky vydané příslušnou distribuční společností. Případné poruchy zařízení odstraníme během záruční lhůty bezplatně, pokud byl jejich příčinou vadný materiál nebo výrobní závady. V případě uplatňování nároku na záruku se s dokladem o zakoupení obraťte na prodejce nebo na nejbližší oddělení služeb zákazníkům.

Příslušenství a náhradní díly

Používejte pouze originální příslušenství a originální náhradní díly, ty poskytují záruku bezpečného a bezporuchového provozu přístroje.

Informace o příslušenství a náhradních dílech naleznete na adrese www.kaercher.com.

Označení	Objednáací č.
Náhradní akumulátor	4.654-016.0
Rychlonabíječka BC 1/7	
EU	6.654-354.0
GB	6.654-355.0
AU	6.654-356.0

EU prohlášení o shodě

Tímto prohlašujeme, že níže označené stroje odpovídají jejich základní koncepcí a konstrukčním provedením, stejně jako námi do provozu uvedenými konkrétními provedeními, příslušným zásadním požadavkům o bezpečnosti a ochraně zdraví směrnic EU. Při jakýchkoli na stroji provedených změnách, které nebyly námi odsouhlaseny, pozbývá toto prohlášení svou platnost.

Výrobek: Vysávání za sucha

Typ: 1.394-xxx

Příslušné směrnice EU:

2006/42/ES (+2009/127/ES)

2014/30/EU

2011/65/EU

2009/125/ES

Použité harmonizační normy

EN 55014-1: 2006+A1: 2009+A2: 2011

EN 55014-2: 2015

EN 60335-1

EN 60335-2-69

EN 61000-3-2: 2014

EN 61000-3-3: 2013

EN 62233: 2008

EN 50581

EN 60312-1: 2017

Použité národní normy

-

5.957-678

Níže podepsaní jednájí z pověření a se zmocněním představenstva společnosti.

H. Jenner

Chairman of the Board of Management

S. Reiser

Director Regulatory Affairs & Certification

Zplnomocněná osoba pro sestavení dokumentace:

S. Reiser

Alfred Kärcher SE & Co. KG
Alfred-Kärcher-Straße 28-40
71364 Winnenden (Germany)

Tel.: +49 7195 14-0

Fax: +49 7195 14-2212

Winnenden, 2018/10/01

Technické údaje

		BV 5/1 Bp
Napětí akumulátoru	V	36 DC
Max. výkon	W	730
Jmenovitý výkon	W	650
Obsah nádoby	l	5
Množství vzduchu (max.)	l/s	46
Podtlak (max.)	kPa (mbar)	20,7 (207)
Ochranná třída		III
Přípojka sací hadice (C-DN/C-ID)	mm	35
Délka x Šířka x Výška	mm	400 x 320 x 636
Typická provozní hmotnost	kg	8,7
Teplota prostředí	°C	0/+40
Provozní doba při plně nabitém akumulátoru		
– Běžný provoz	min	24
– Režim Eko	min	46
Zjištěné hodnoty dle EN 60335-2-69		
Hladina akustického tlaku L_{pA}	dB(A)	57
Kolísavost K_{pA}	dB(A)	2
Hodnota vibrace ruka-paže	m/s ²	<2,5
Kolísavost K	m/s ²	0,2



Pred prvo uporabo Vaše naprave preberite to originalno navodilo za uporabo, ravnajte se po njem in shranite ga za morebitno kasnejšo uporabo ali za naslednjega lastnika.

- Pred prvim zagonom obvezno preberite varnostna navodila št. 5.956-249.0!
- V primeru neupoštevanja navodila za uporabo in varnostnih napotkov lahko pride do poškodb na stroju in nevarnosti za uporabnika in druge osebe.
- V primeru transportnih poškodb takoj obvestite trgovca.
- Pri odstranitvi embalaže se prepričajte, da vsebina ni poškodovana oz., da ne manjka pribor.

Vsebinsko kazalo

Varstvo okolja	SL	1
Stopnje nevarnosti	SL	1
Namenska uporaba	SL	2
Varnostna navodila	SL	2
Elementi naprave	SL	3
Zagon	SL	3
Uporaba	SL	4
Transport	SL	4
Skladiščenje	SL	4
Vzdrževanje	SL	4
Pomoč pri motnjah	SL	5
Garancija	SL	5
Pribor in nadomestni deli	SL	6
Izjava EU o skladnosti	SL	6
Tehnični podatki	SL	7

Varstvo okolja



Embalaža je primerna za recikliranje. Prosimo, da embalaže ne odvržete med gospodinjske odpadke, temveč jo odložite v zbiralnik za ponovno obdelavo.



Stare naprave vsebujejo dragocene reciklirne materiale, ki jih je treba odvajati za ponovno uporabo. Baterije in akumulatorske baterije vsebujejo snovi, ki ne smejo priti v okolje. Zato stare naprave, baterije in akumulatorske baterije zavrzite v ustrezne zbiralne sisteme.

Opozorila k sestavinam (REACH)

Aktualne informacije o sestavinah najdete na:

www.kaercher.com/REACH

Stopnje nevarnosti

⚠ NEVARNOST

Opozorilo na neposredno nevarnost, ki vodi do težkih telesnih poškodb ali smrti.

⚠ OPOZORILO

Opozorilo na možno nevarno situacijo, ki lahko vodi do težkih telesnih poškodb ali smrti.

⚠ PREVIDNOST

Opozorilo na možno nevarno situacijo, ki lahko vodi do lažjih poškodb.

POZOR

Opozorilo na možno nevarno situacijo, ki lahko vodi do premoženjskih škod.

Namenska uporaba

⚠ OPOZORILO

Aparat ni primeren za sesanje zdravju škodljivega prahu.

POZOR

Ta naprava je namenjena le za uporabo v notranjih prostorih.

- Ta univerzalni sesalnik je namenjen za suho čiščenje talnih in stenskih površin.
- Ta naprava je primerna za industrijsko uporabo, npr. v hotelih, šolah, bolnišnicah, tovarnah, trgovinah, pisarnah in najemnih poslovalnicah.

Varnostna navodila

Poleg opozoril v navodilu za obratovanje se morajo upoštevati splošni varnostni predpisi in predpisi zakonodajalca o preprečevanju nesreč.

⚠ NEVARNOST

Nevarnost poškodb! Pred vsakim negovanjem, vzdrževanjem in popravilom naprave odstranite akumulatorsko baterijo.

Srčni spodbujevalnik

⚠ NEVARNOST

- Če imate srčni spodbujevalnik priporočamo, da se pri Vašem zdravniku ali proizvajalcu srčnega spodbujevalnika informirate o eventualnih previdnostnih ukrepih, preden napravo uporabljate.
- Nekateri srčni spodbujevalniki niso odporni na sevanja visoko frekvenčnih/električnih magnetnih polj, kar bi ob uporabi naprave lahko povzročilo težave.
- Če vam Vaš zdravnik ne more zagotoviti popolne neoporečnosti, naprave ne uporabljajte!

Akumulatorska baterija/Polnilnik

⚠ NEVARNOST

- Polnjenje akumulatorske baterije je dovoljeno le s priloženim originalnim polnilnikom ali s polnilniki, ki jih dopušča podj. KÄRCHER.
- Polnilnik in akumulatorsko baterijo pred vsako uporabo preverite glede poškodb. Ne uporabljajte poškodovanih priprav, poškodovane dele pa sme popraviti le strokovnjak.
- Umazanega ali vlažnega polnilnika ne uporabljajte.
- Omrežna napetost mora ustrezati napetosti, navedeni na tipski tablici polnilnika.
- Polnilnika ne smete uporabljati v eksplozivno ogroženem okolju.
- Kontakti adapterja ne smejo priti v stik s kovinskimi deli, nevarnost kratkega stika.
- Polnilnik uporabljajte le za polnjenje atestiranih akumulatorskih baterij.
- V adapter polnilnika vstavljajte le čiste in suhe akumulatorske baterije.
- Ne polnite navadnih baterij (primarnih celic), nevarnost eksplozije.
- Ne polnite poškodovanih akumulatorskih baterij. Poškodovane akumulatorske baterije zamenjajte.
- Akumulatorskih baterij ne smete shranjevati v bližini kovinskih predmetov, nevarnost kratkega stika.
- Akumulatorskih baterij ne smete metati v ogenj ali med gospodinjne odpadke.
- Izogibajte se stiku s tekočino, ki izstopa iz defektnih akumulatorskih baterij. Pri nehotenem stiku tekočino sperite z vodo. Če tekočina pride v oči, se posvetujte z zdravnikom.

Elementi naprave

- 1 Sesalni nastavek (zunaj)
- 2 Pokrov filtra
- 3 Zapiralo pokrova filtra
- 4 Filtrska vrečka iz koprene
- 5 Glavni filtrirni koš
- 6 Zaščitni filter motorja
- 7 Ročaj
- 8 Ramenski pas s srednjim napenjalnikom in končnim napenjalnikom
- 9 Kolčni pas
- 10 Držalo sesalne cevi
- 11 Hrbtna blazina
- 12 Tipska tablica
- 13 Ohišje
- 14 Akumulatorska baterija
- 15 Tipka za deblokado
- 16 Pokrov
- 17 Ohišje filtra
- 18 Odzračevalni filter
- 19 Upravljalni del
- 20 Preklopnik Trda površina/Tekstilne talne obloge
- 21 Kavelj za pribor (zložljiv)
- 22 Šoba za pranje tal
- 23 Teleskopska sesalna cev
- 24 Tipka Eco (način za varčevanje z energijo)
- 25 Kontrolni prikaz polnjenja
- 26 Regulator sesalne moči (brezstopenjski)
- 27 Koleno
- 28 Gibka sesalna cev
- 29 Glavno stikalo

Barvan oznaka

- Upravljalni elementi za proces čiščenja so rumeni.
- Upravljalni elementi za vzdrževanje in servisiranje so svetlo sivi.

Zagon

- Preverjanje, ali je v napravo vstavljen glavni filtrirni koš.

Načini obratovanja

- 1 Obratovanje s filtrsko vrečko iz koprene ali papirnato filtrsko vrečko (posebni pribor)
- 2 Obratovanje brez filtrske vrečke

Nastavite pas za boke in naramni nosilec

- Napravo namestite na hrbet.

Slika 

- Zaskočite zapiralo in nastavite kolčni pas.

Slika 

- Napravo z vlečenjem na srednjem napenjalniku prilagodite na telo. Na napnite preveč, glavna obremenitev naj bi bila na kolčnem pasu.

Slika 

- Nastavite položaj naprave na hrbtu z vlečenjem končnih napenjalnikov.

Vstavljanje akumulatorske baterije

- Akumulatorsko baterijo potisnite v nosilec, da se zaskoči.

Polnjenje akumulatorske baterije

Opozorilo: Preberite navodilo za obratovanje proizvajalca polnilnika in še posebej upoštevajte varnostna navodila!

Aku baterija je pri dobavi delno napolnjena. Pred zagonom in ob potrebi jo napolnite.

Opozorilo: Polnjenje aku baterije se lahko izvaja le, če je slednja odstranjena.

- Pritisnite tipko za deblokiranje in odstranite akumulatorsko baterijo.

- Polnilnik vključite v ustrezno vtičnico.

- Akumulatorsko baterijo vstavite v polnilnik.

Čas polnjenja prazne aku baterije		
Hitri polnilnik BC 1/7	min	60

Uporaba

POZOR

Nevarnost poškodb! Ob popuščanju moči sesanja, motor nemudoma izključite.

Vklop naprave

→ Vključite napravo na glavnem stikalu.

Način Eco

Način Eco (način za varčevanje z energijo): Naprava deluje z zmanjšano sesalno močjo. Čas delovanja akumulatorske baterije se podaljša.

→ Vključite način Eco: Pritisnite tipko Eco.

→ Izključite način Eco: Ponovno pritisnite tipko Eco.

Čiščenje

Napotek: Pri osnovnem čiščenju tekstilnih oblog se čas delovanja akumulatorske baterije skrajša zaradi povečane zmogljivosti čiščenja.

→ Preklopnik talne šobe nastavite na trdo površino ali tekstilne talne obloge.

→ Regulirajte sesalno moč z regulatorjem sesalne moči (brezstopenjski).

→ Opravite čiščenje.

Izklop stroja

→ Izključite napravo na glavnem stikalu.

Po vsakem obratovanju

→ Po potrebi izpraznite košarico glavnega filtra.

→ Napravo in pribor po uporabi očistite z vlažno krpo.

Transport

⚠ **PREVIDNOST**

Nevarnost poškodb in škode! Pri transportu upoštevajte težo naprave.

→ Pri transportu v vozilih napravo zavarujte proti zdrsu in prevrnitvi v skladu z vsakokratnimi veljavnimi smernicami.

Skladiščenje

⚠ **PREVIDNOST**

Nevarnost poškodb in škode! Pri shranjevanju upoštevajte težo naprave.

→ Pritisnite tipko za deblokiranje in odstranite akumulatorsko baterijo, da preprečite praznjenje.

Ta naprava se sme shraniti le v notranjih prostorih.

Vzdrževanje

⚠ **NEVARNOST**

Pred vsemi deli na napravi izklopite napravo in odstranite akumulatorsko baterijo.

Zamenjajte filtrsko vrečko iz koprane ali papirnato filtrsko vrečko (posebni pribor)

Slika **1**

→ Deblokirajte in snemite pokrov filtra.

→ Odstranite filtrsko vrečko iz koprane ali papirnato filtrsko vrečko (posebni pribor).

Slika **2**

→ Preko sesalnega nastavka (znotraj) potegnite novo filtrsko vrečko iz koprane ali papirnato filtrsko vrečko (posebni pribor) z gumijasto prirobnico.

→ Namestite pokrov filtra in ga blokirajte.

Čiščenje glavnega filtrirnega koša

→ Košarico glavnega filtra (pralna) po potrebi očistite pod tekočo vodo.

POZOR

Nevarnost poškodb! Glavnega filtrirnega koša nikoli ne vstavite mokrega.

Menjava odzračevalnega filtra

Odzračevalni filter: 1x letno zamenjajte

→ Snemite pokrov.

→ Deblokirajte ohišje filtra in ga izvlomite.

→ Odzračevalni filter izvlomite iz ohišja filtra.

→ Vstavite nov odzračevalni filter v ohišje filtra.

→ Ohišje filtra vstavite in zaskočite.

→ Pritrđite pokrov.

Zamenjava motorskega zaščitnega filtra

- Deblokirajte in snemite pokrov filtra.
- Odstranite glavni filtrirni koš.
- Odstranite motorski zaščitni filter.
- Vstavite nov zaščitni filter motorja.
- Vstavite glavi filtrirni koš.
- Namestite pokrov filtra in ga blokirajte.

Pomoč pri motnjah

⚠ NEVARNOST

Pred vsemi deli na napravi izklopite napravo in odstranite akumulatorsko baterijo.

Opozorilo: V primeru motnje (npr. zloma filtra) se mora naprava takoj izklopiti. Pred vnovičnim zagonom je treba motnjo odpraviti.

Naprava se med obratovanjem izključi

- Sprožil se je termo protektor motorja.
 - Zamenjajte filtrsko vrečko iz koprene ali papirnato filtrsko vrečko (posebni pribor).
 - Zamenjava motorskega zaščitnega filtra.
 - Vse dele preglejte zaradi zamašitve.
- Ponoven vklop po ohlajanju turbine motorja po približno 60 minutah.

Izstopanje prahu med sesanjem

- Zamenjajte okvarjeno filtrsko vrečko iz koprene ali papirnato filtrsko vrečko (posebni pribor).
- Preverite naleganje filtrske vrečke iz koprene ali papirnate filtrske vrečke (posebni pribor).
- Pravilno namestite/blokirajte pokrov filtra.
- Vstavite nepoškodovan glavni filtrirni koš.
- Pravilno vstavite motorski zaščitni filter.

Sesalna moč upada

- Zamenjajte filtrsko vrečko iz koprene ali papirnato filtrsko vrečko (posebni pribor).

- Košarico glavnega filtra očistite pod tekočo vodo in jo posušite.
- Pravilno namestite/blokirajte pokrov filtra.

Sesalne moči ni ali je nezadostna

- Odstranite zamašitve iz sesalne šobe, sesalne cevi ali gibke sesalne cevi.
- Zamenjajte poškodovano gibko sesalno cev.
- Zamenjajte filtrsko vrečko iz koprene ali papirnato filtrsko vrečko (posebni pribor).
- Pravilno namestite/blokirajte pokrov filtra.
- Košarico glavnega filtra očistite pod tekočo vodo in jo posušite.
- Vstavite nepoškodovan glavni filtrirni koš.
- Zamenjava motorskega zaščitnega filtra.

Naprava ne deluje

- Vključite napravo.
 - Pregreto tiskano vezje
- Opozorilo:** Obratovanje na baterijo je spet možno po ohladitvi tiskanega vezja.
- Baterija je prazna
 - Napolnite akumulatorsko baterijo.
 - Baterija ni vstavljena
 - Vstavite baterijo.

Uporabniški servis

Če motnje ni možno odpraviti, mora napravo pregledati uporabniški servis.

Garancija

V vsaki državi veljajo garancijski pogoji, ki jih določa naše prodajno predstavništvo. Morebitne motnje na napravi, ki so posledica materialnih ali proizvodnih napak, v času garancije brezplačno odpravljamo. V primeru uveljavljanja garancije, se z originalnim računom obrnite na prodajalca oziroma najbližji uporabniški servis.

Pribor in nadomestni deli

Uporabljajte samo originalen pribor in originalne nadomestne dele, ki zagotavljajo varno in nemoteno delovanje naprave. Informacije o priboru in nadomestnih delih najdete na www.kaercher.com.

Poimenovanje	Naroč. št.
Nadomestna aku baterija	4.654-016.0
Hitri polnilnik BC 1/7	
EU	6.654-354.0
GB	6.654-355.0
AU	6.654-356.0

Izjava EU o skladnosti

S to izjavo potrjujemo, da spodaj omenjeni stroj zaradi svoje zasnove in načina izdelave ustreza temeljnim varnostnim in zdravstvenim zahtevam EU-standardov. Ta izjava izgubi svojo veljavnost, če kdo napravo spremeni brez našega soglasja.

Proizvod: Suh sesalnik

Tip: 1.394-xxx

Zadevne direktive EU:

2006/42/ES (+2009/127/ES)

2014/30/EU

2011/65/EU

2009/125/EG

Uporabljeni usklajeni standardi:

EN 55014-1: 2006+A1: 2009+A2: 2011

EN 55014-2: 2015

EN 60335-1

EN 60335-2-69

EN 61000-3-2: 2014

EN 61000-3-3: 2013

EN 62233: 2008

EN 50581

EN 60312-1: 2017

Uporabni nacionalni standardi:

—

5.957-678

Podpisniki ravnajo po navodilih in s pooblastilom uprave.



H. Jenner

Chairman of the Board of Management



S. Reiser

Director Regulatory Affairs & Certification

Pooblaščen osebja za dokumentacijo:

S. Reiser

Alfred Kärcher SE & Co. KG

Alfred-Kärcher-Straße 28-40

71364 Winnenden (Germany)

Tel.: +49 7195 14-0

Fax: +49 7195 14-2212

Winnenden, 2018/10/01

Tehnični podatki

		BV 5/1 Bp
Akumulatorsko napajanje	V	36 DC
Max. moč	W	730
Nazivna moč	W	650
Vsebina zbiralnika	l	5
Količina zraka (max.)	l/s	46
Podtlak (max.)	kPa (mbar)	20,7 (207)
Razred zaščite		III
Priključek gibke sesalne cevi (C-DN/C-ID)	mm	35
Dolžina x širina x višina	mm	400 x 320 x 636
Tipična delovna teža	kg	8,7
Temperatura okolice	°C	0/+40
Obratovalni čas pri polni akumulatorski bateriji		
– Normalno obratovanje	min	24
– Eco način	min	46
Ugotovljene vrednosti v skladu z EN 60335-2-69		
Nivo hrupa L_{pA}	dB(A)	57
Negotovost K_{pA}	dB(A)	2
Vrednost vibracij dlan-roka	m/s ²	< 2,5
Negotovost K	m/s ²	0,2



Przed pierwszym użyciem urządzenia należy przeczytać oryginalną instrukcję obsługi, postępować według jej wskazań i zachować ją do późniejszego wykorzystania lub dla następnego użytkownika.

- Przed pierwszym uruchomieniem należy koniecznie przeczytać zasady bezpieczeństwa nr 5.956-249.0!
- Nieprzestrzeganie wskazówek zawartych w niniejszej instrukcji obsługi i wskazówek bezpieczeństwa może prowadzić do uszkodzenia urządzenia oraz sytuacji niebezpiecznych dla obsługującego lub innych osób.
- Ewentualne uszkodzenia transportowe należy niezwłocznie zgłosić sprzedawcy.
- Podczas rozpakowywania urządzenia należy sprawdzić, czy w opakowaniu znajdują się wszystkie elementy i czy nic nie jest uszkodzone.

Spis treści

Ochrona środowiska	PL	1
Stopnie zagrożenia	PL	1
Użytkowanie zgodne z przeznaczeniem	PL	2
Wskazówki bezpieczeństwa	PL	2
Elementy urządzenia	PL	3
Uruchamianie	PL	3
Obsługa	PL	4
Transport	PL	4
Przechowywanie	PL	4
Czyszczenie i konserwacja	PL	4
Usuwanie usterek	PL	5
Gwarancja	PL	6
Wyposażenie dodatkowe i części zamienne	PL	6
Deklaracja zgodności UE	PL	6
Dane techniczne	PL	7

Ochrona środowiska



Materiał, z którego wykonano opakowanie nadaje się do powtórnego przetworzenia. Prosimy nie wyrzucać opakowania do śmieci z gospodarstw domowych, lecz oddać do recyklingu.



Zużyte urządzenia zawierają cenne surowce wtórne, które powinny być oddawane do utylizacji. Baterie i akumulatory zawierają substancje, które nie powinny przedostać się do środowiska naturalnego. Z tego powodu należy usuwać zużyte urządzenia, baterie i akumulatory za pośrednictwem odpowiednich systemów utylizacji.

Wskazówki dotyczące składników (REACH)

Aktualne informacje dotyczące składników znajdują się pod:

www.kaercher.com/REACH

Stopnie zagrożenia

⚠ NIEBEZPIECZEŃSTWO

Wskazówka dot. bezpośredniego zagrożenia, prowadzącego do ciężkich obrażeń ciała lub do śmierci.

⚠ OSTRZEŻENIE

Wskazówka dot. możliwie niebezpiecznej sytuacji, mogącej prowadzić do ciężkich obrażeń ciała lub śmierci.

⚠ OSTROŻNIE

Wskazówka dot. możliwie niebezpiecznej sytuacji, która może prowadzić do lekkich zranień.

UWAGA

Wskazówka dot. możliwie niebezpiecznej sytuacji, która może prowadzić do szkód materialnych.

Użytkowanie zgodne z przeznaczeniem

⚠ **OSTRZEŻENIE**

Urządzenie nie nadaje się do odsysania pyłów szkodliwych dla zdrowia.

UWAGA

Niniejsze urządzenie przeznaczone jest jedynie do użytku wewnątrz pomieszczeń.

- Ten odkurzacz uniwersalny przeznaczony jest do czyszczenia na sucho podłóg i ścian.
- Urządzenie przeznaczone jest do zastosowania profesjonalnego, np. w hotelach, szkołach, szpitalach, fabrykach, sklepach, biurach i pomieszczeniach wynajmowanych.

Wskazówki bezpieczeństwa

Oprócz wskazówek zawartych w instrukcji obsługi należy przestrzegać ogólnych przepisów prawnych dotyczących bezpieczeństwa i zapobiegania wypadkom.

⚠ **NIEBEZPIECZEŃSTWO**

Niebezpieczeństwo zranienia! Przed wszystkimi pracami pielęgnacyjnymi, konserwacyjnymi i naprawczymi w obrębie urządzenia należy wyjąć akumulator.

Rozrusznik serca

⚠ **NIEBEZPIECZEŃSTWO**

- Jeżeli użytkownik używa stymulatora pracy serca, zaleca się, należy przed użyciem urządzenia poinformować się u swojego lekarza wzgl. producenta stymulatora pracy serca nt. ewent. środków zapobiegawczych.
- Nie wszystkie typy stymulatorów praca serca są w równym stopniu zabezpieczone przed napromieniowaniem odbitymi w najbliższej odległości polami magnetycznymi o wysokiej częstotliwości/elektrycznymi, co mogłoby prowadzić do problemów przy obsłudze urządzenia.
- Jeżeli lekarz nie jest w stanie wykluczyć zastrzeżeń, wówczas nie należy używać urządzenia!

Akumulator/ładowarka

⚠ **NIEBEZPIECZEŃSTWO**

- Ładowanie akumulatora dozwolone jest tylko przy użyciu dołączonej oryginalnej ładowarki lub ładowarek dopuszczonych przez firmę KÄRCHER.
- Ładowarkę i akumulatory należy sprawdzić pod względem uszkodzeń przed każdym ładowaniem. Nie używać uszkodzonych urządzeń a naprawę uszkodzonych części zlecić wyszkolonemu personelowi
- Nie używać ładowarki, gdy jest brudna lub mokra.
- Napięcie sieciowe musi być zgodne z napięciem podanym na tabliczce znamionowej ładowarki.
- Nie używać urządzenia w otoczeniu zagrożonym wybuchem.
- Kontaktów adaptera nie mogą dotyczyć żadne elementy metalowe z uwagi na niebezpieczeństwo spięcia elektrycznego.
- Ładowarkę stosować tylko do ładowania dopuszczonych pakietów akumulatorów.
- Do adaptera ładowarki wkładać tylko czyste i suche akumulatory.
- Nie ładować baterii (ogniwa pierwotne) - niebezpieczeństwo wybuchu.
- Nie ładować uszkodzonych akumulatorów. Wymienić uszkodzone akumulatory.
- Nie przechowywać akumulatorów razem z przedmiotami metalowymi - niebezpieczeństwo spięcia elektrycznego.
- Nie wrzucać akumulatorów do ognia lub odpadów z gospodarstw domowych.
- Unikać kontaktu z cieczą wypływającą z uszkodzonych akumulatorów. W przypadku przypadkowego kontaktu z płynem - splukać wodą. W przypadku kontaktu płynu z oczami dodatkowo zasięgnąć opinii lekarza.

Elementy urządzenia

- 1 Króciec zasysający (zewnątrzny)
- 2 Pokrywa filtra
- 3 Zamknięcie pokrywy filtra
- 4 Filtr włókninowy
- 5 Koszyk filtra głównego
- 6 Filtr ochronny silnika
- 7 Uchwyt
- 8 Naramiennik z ogranicznikiem środkowym i krańcowym
- 9 Pas biodrowy
- 10 Uchwyt rury ssącej
- 11 Tapicerka grzbietowa
- 12 Tabliczka identyfikacyjna
- 13 Obudowa
- 14 Akumulator
- 15 przycisk odblokowujący
- 16 Osłona
- 17 Obudowa filtra
- 18 Filtr wywiewny
- 19 Element manipulacyjny
- 20 Przełącznik twardej nawierzchni/wykładziny dywanowej
- 21 Hak do akcesoriów (rozkładany)
- 22 Ssawka podłogowa
- 23 Teleskopowa rura ssąca
- 24 Przycisk Eco (tryb energooszczędny)
- 25 Wskaźnik kontroli naładowania
- 26 Regulator siły ssania (bezstopniowy)
- 27 Krzywak
- 28 Wąż ssący
- 29 Wyłącznik główny

Kolor oznaczenia

- Elementy obsługi procesu czyszczenia są żółte.
- Elementy obsługi konserwacji i serwisu są jasnoszare.

Uruchamianie

- Kontrola zastosowania koszyka filtra głównego w urządzeniu.

Tryby pracy

- 1 Praca z filtrem włókninowym lub papierowym (wyposażenie specjalne)
- 2 Praca bez filtra

Ustawianie pasa biodrowego i szelek

- Umieścić urządzenie na grzbiecie.

Rysunek **A**

- Zakleszczyć zamknięcie i ustawić pas biodrowy.

Rysunek **B**

- Dopasować urządzenie przez pociągnięcie ogranicznika środkowego w kierunku ciała. Nie zaciągać zbyt mocno; główny ciężar powinien spoczywać na pasie biodrowym.

Rysunek **C**

- Ustawić położenie urządzenia na grzbiecie przez pociągnięcie ograniczników krańcowych.

Włożyć akumulator

- Włożyć akumulator do uchwytu i zatrzasać.

Ładowanie akumulatora

Wskazówka: Należy przeczytać instrukcję obsługi i w szczególności przestrzegać przepisów bezpieczeństwa!

Akumulator podczas dostawy jest częściowo naładowany. Naładować przed uruchomieniem oraz jeśli zajdzie taka potrzeba.

Wskazówka: Akumulator można ładować tylko po jego wyciągnięciu z urządzenia.

- Nacisnąć przycisk odblokowujący i wyjąć akumulator.
- Podłączyć ładowarkę do właściwego gniazda zasilania.
- Umieścić akumulator w ładowarce.

Czas ładowania wyladowanego akumulatora		
Ładowarka do szybkiego ładowania BC 1/7	min	60

Obsługa

UWAGA

Niebezpieczeństwo uszkodzenia! Przy pogorszeniu się jakości ssania, natychmiast wyłączyć silnik.

Włączenie urządzenia

- Włączyć urządzenie za pomocą wyłącznika głównego.

Tryb Eco

Tryb Eco (tryb energooszczędny): Urządzenie pracuje ze zmniejszoną mocą ssania. Czas pracy akumulatora ulega wydłużeniu.

- Włączanie trybu Eco: Nacisnąć przycisk Eco.
- Wyłączanie trybu Eco: Ponownie nacisnąć przycisk Eco.

Tryb czyszczenia

Wskazówka: W czasie czyszczenia podstawowego wykładzin tekstylnych czas pracy akumulatora ulega skrócenia ze względu na zwiększoną moc czyszczenia.

- Przełącznik dyszy do podłóg ustawić na twardą nawierzchnię lub wykładzinę dywanową.
- Ustawić moc ssania w regulatorze siły ssania (bezsstopniowo).
- Rozpocząć czyszczenie.

Wyłączanie urządzenia

- Wyłączyć urządzenie przy użyciu wyłącznika głównego.

Po każdym użyciu

- W razie potrzeby opróżnić główny kosz filtracyjny.
- Po użyciu wyczyścić urządzenie i akcesoria wilgotną szmatką.

Transport

△ **OSTROŻNIE**

Niebezpieczeństwo zranienia i uszkodzenia! Zwrócić uwagę na ciężar urządzenia w czasie transportu.

- W trakcie transportu w pojazdach należy urządzenie zabezpieczyć przed poślizgiem i przechyleniem zgodnie z obowiązującymi przepisami.

Przechowywanie

△ **OSTROŻNIE**

Niebezpieczeństwo zranienia i uszkodzenia! Zwrócić uwagę na ciężar urządzenia przy jego przechowywaniu.

- Nacisnąć przycisk odblokowujący i wyjąć akumulator, aby uniknąć rozładowania.

Urządzenie może być przechowywane jedynie w pomieszczeniach wewnętrznych.

Czyszczenie i konserwacja

△ **NIEBEZPIECZEŃSTWO**

Przed przystąpieniem do wszelkich prac przy urządzeniu należy je wyłączyć i wyjąć akumulator.

Wymiana filtra włókninowego lub papierowego (wyposażenie specjalne)

Rysunek 1

- Odblokować i zdjąć pokrywę filtra.
- Usunąć filtr włókninowy lub papierowy (wyposażenie specjalne)

Rysunek 2

- Wciągnąć nowy filtr włókninowy lub papierowy (wyposażenie specjalne) z kołnierzem gumowym przez króciec ssący.
- Nałożyć i zablokować pokrywę filtra.

Czyszczenie koszyka filtra głównego

- W razie potrzeby wyczyścić główny kosz filtracyjny pod wodą bieżącą.

UWAGA

Niebezpieczeństwo uszkodzenia! Nigdy nie zakładać mokrego koszyka filtra głównego.

Wymiana filtra wywiewnego

Filter wywiewny: wymieniać raz w roku

- Zdjąć osłonę.
- Odblokować i wyjąć obudowę filtra.
- Wyjąć filtr wywiewny z obudowy filtra.
- Włożyć nowy filtr wywiewny do obudowy filtra.
- Założyć i zatrasnąć obudowę filtra.
- Zamocować osłonę.

Wymiana filtra ochronnego silnika

- Odblokować i zdjąć pokrywę filtra.
- Wyjąć koszyk filtra głównego.
- Wyjąć filtr ochronny silnika.
- Włożyć nowy filtr ochronny silnika.
- Włożyć koszyk filtra głównego.
- Nałożyć i zablokować pokrywę filtra.

Usuwanie usterek

⚠ **NIEBEZPIECZEŃSTWO**

Przed przystąpieniem do wszelkich prac przy urządzeniu należy je wyłączyć i wyjąć akumulator.

Wskazówka: W przypadku wystąpienia usterki (np. pęknięcia filtra) należy natychmiast wyłączyć urządzenie. Przed ponownym uruchomieniem należy usunąć usterkę.

Urządzenie wyłącza się w czasie pracy

- Zadział bezpiecznik termiczny silnika.
- Wymienić filtr włókninowy lub papierowy (wyposażenie specjalne)
- Wymienić filtr ochronny silnika.
- Skontrolować wszystkie części pod kątem zatorów.

Ponowne włączenie po ostudzeniu turbiny silnika po ok. 60 min.

Podczas odsysania wydostaje się pył

- Wymienić uszkodzony filtr włókninowy lub papierowy (wyposażenie specjalne).
- Skontrolować osadzenie filtra włókninowego lub papierowego (wyposażenie specjalne).

- Właściwie założyć/zaryglować pokrywę filtra.
- Włożyć nieuszkodzony koszyk filtra głównego.
- Właściwie założyć filtr ochronny silnika.

Moc ssania słabnie

- Wymienić filtr włókninowy lub papierowy (wyposażenie specjalne)
- Wyczyścić główny kosz filtracyjny przy użyciu bieżącej wody i pozostawić do wyschnięcia.
- Właściwie założyć/zaryglować pokrywę filtra.

Brak lub niewystarczająca wydajność ssania

- Usunąć zatory z dyszy ssącej, rury ssącej lub wężyka do zasysania.
- Wymienić uszkodzony wężyk do zasysania.
- Wymienić filtr włókninowy lub papierowy (wyposażenie specjalne)
- Właściwie założyć/zaryglować pokrywę filtra.
- Wyczyścić główny kosz filtracyjny przy użyciu bieżącej wody i pozostawić do wyschnięcia.
- Włożyć nieuszkodzony koszyk filtra głównego.
- Wymienić filtr ochronny silnika.

Urządzenie nie działa

- Włączyć urządzenie.

– Płytką przegrzana

Wskazówka: Tryb akumulatorowy jest ponownie możliwy po ostygnięciu.

- Akumulator pusty
- Naładować akumulator.
- Akumulator nie włożony
- Włożyć akumulator.

Serwis firmy

Jeżeli usterka nie daje się usunąć, urządzenie musi być sprawdzone przez serwis.

Gwarancja

W każdym kraju obowiązują warunki gwarancji określone przez odpowiedniego lokalnego dystrybutora. Ewentualne usterki urządzenia usuwane są w okresie gwarancji bezpłatnie, o ile spowodowane są błędem materiałowym lub produkcyjnym. W sprawach napraw gwarancyjnych prosimy kierować się z dowodem zakupu do dystrybutora lub do autoryzowanego punktu serwisowego.

Wyposażenie dodatkowe i części zamienne

Stosować tylko oryginalne akcesoria i części zamienne, które gwarantują niezawodną i bezusterkową eksploatację przyrządu. Informacje dotyczące akcesoriów i części zamiennych można znaleźć na stronie internetowej www.kaercher.com.

Nazwa	Nr katalogowy
Akumulator wymienny	4.654-016.0
Ładowarka do szybkiego ładowania BC 1/7	
EU	6.654-354.0
GB	6.654-355.0
AU	6.654-356.0

Deklaracja zgodności UE

Niniejszym oświadczamy, że określone poniżej urządzenie odpowiada pod względem koncepcji, konstrukcji oraz wprowadzonej przez nas do handlu wersji obowiązującym wymogom dyrektyw UE dotyczącym wymagań w zakresie bezpieczeństwa i zdrowia. Wszelkie nie uzgodnione z nami modyfikacje urządzenia powodują utratę ważności tego oświadczenia.

Produkt: Odkurzacze na sucho

Typ: 1.394-xxx

Obowiązujące dyrektywy UE

2006/42/WE (+2009/127/WE)

2014/30/UE

2011/65/UE

2009/125/UE

Zastosowane normy zharmonizowane

EN 55014-1: 2006+A1: 2009+A2: 2011

EN 55014-2: 2015

EN 60335-1

EN 60335-2-69

EN 61000-3-2: 2014

EN 61000-3-3: 2013

EN 62233: 2008

EN 50581

EN 60312-1: 2017

Zastosowane normy krajowe

-

5.957-678

Niżej podpisane osoby działają na zlecenie i z upoważnienia zarządu.



H. Jenner

Chairman of the Board of Management



S. Reiser

Director Regulatory Affairs & Certification

Administrator dokumentacji:

S. Reiser

Alfred Kärcher SE & Co. KG
Alfred-Kärcher-Straße 28-40
71364 Winnenden (Germany)
Tel.: +49 7195 14-0
Fax: +49 7195 14-2212

Winnenden, 2018/10/01

Dane techniczne

		BV 5/1 Bp
Napięcie akumulatora	V	36 DC
Moc maksymalna	W	730
Moc znamionowa	W	650
Pojemność zbiornika	l	5
Ilość powietrza (maks.)	l/s	46
Podciśnienie (maks.)	kPa (mbar)	20,7 (207)
Klasa ochronności		III
Przyłącze wężyka do zasysania (C-DN/C-ID)	mm	35
Długość x szerokość x wysokość	mm	400 x 320 x 636
Typowy ciężar roboczy	kg	8,7
Temperatura otoczenia	°C	0/+40
Czas pracy przy naładowanym akumulatorze		
– Normalny tryb pracy	min	24
– Tryb Eco	min	46
Wartości określone zgodnie z EN 60335-2-69		
Poziome ciśnienie akustyczne L_{pA}	dB(A)	57
Niepewność pomiaru K_{pA}	dB(A)	2
Drgania przenoszone przez kończyny górne	m/s ²	<2,5
Niepewność pomiaru K	m/s ²	0,2



Înainte de prima utilizare a aparatului dvs. citiți acest instrucțiunile original, respectați instrucțiunile cuprinse în acesta și păstrați-l pentru întrebuințarea ulterioară sau pentru următorii posesori.

- Înainte de prima utilizare citiți neapărat măsurile de siguranță nr. 5.956-249.0!
- În cazul nerespectării instrucțiunilor de utilizare și a măsurilor de siguranță, aparatul poate fi deteriorat și siguranța persoanei care utilizează aparatul, respectiv a altor persoane, poate fi pusă în pericol.
- În cazul în care aparatul a fost deteriorat în timpul transportului, informați imediat comerciantul.
- La despachetare verificați conținutul pachetului în privința existenței tuturor accesoriilor sau a deteriorărilor.

Cuprins

Protecția mediului înconjurător	RO	1
Trepte de pericol	RO	1
Utilizarea corectă	RO	2
Măsuri de siguranță	RO	2
Elementele aparatului	RO	3
Punerea în funcțiune	RO	3
Utilizarea	RO	4
Transport	RO	4
Depozitarea	RO	4
Îngrijirea și întreținerea	RO	4
Remediarea defectiunilor	RO	5
Garanție	RO	6
Accesorii și piese de schimb	RO	6
Declarație UE de conformitate	RO	6
Date tehnice	RO	7

Protecția mediului înconjurător



Materialele de ambalare sunt reciclabile. Ambalajele nu trebuie aruncate în gunoiul menajer, ci trebuie duse la un centru de colectare și revalorificare a deșeurilor.



Aparatele vechi conțin materiale reciclabile valoroase, care pot fi supuse unui proces de revalorificare. Bateriile și acumulatorii conțin substanțe care nu au voie să ajungă în mediul înconjurător. Din acest motiv, vă rugăm să apelați la centrele de colectare abilitate pentru eliminarea aparatelor vechi, a bateriilor și a acumulatorilor.

Observații referitoare la materialele conținute (REACH)

Informații actuale referitoare la materialele conținute puteți găsi la adresa:

www.kaercher.com/REACH

Trepte de pericol

⚠ **PERICOL**

Indicație referitoare la un pericol iminent, care duce la vătămări corporale grave sau moarte.

⚠ **AVERTIZARE**

Indicație referitoare la o posibilă situație periculoasă, care ar putea duce la vătămări corporale grave sau moarte.

⚠ **PRECAUȚIE**

Indică o posibilă situație periculoasă, care ar putea duce la vătămări corporale ușoare.

ATENȚIE

Indicație referitoare la o posibilă situație periculoasă, care ar putea duce la pagube materiale.

Utilizarea corectă

⚠ **AVERTIZARE**

Aparatul nu este prevăzut pentru aspirarea pulberilor nocive.

ATENȚIE

Aparatul este destinat pentru a fi utilizat în spațiile interioare.

- Acest aspirator universal este proiectat pentru curățarea uscată a podelelor și a pereților.
- Acest aparat poate fi folosit în domeniul comercial, de exemplu în hoteluri, școli, spitale, fabrici, magazine, birouri și magazine de închiriat aparatură.

Măsurile de siguranță

În afară de indicațiile din instrucțiunile de utilizare, este necesar să fie luate în considerație și prescripțiile generale privind protecția muncii și prevenirea accidentelor de muncă, emise de organele de reglementare.

⚠ **PERICOL**

Pericol de accidentare! Înainte de orice lucrări de îngrijire, întreținere și reparație a aparatului scoateți acumulatorul.

Stimulator cardiac

⚠ **PERICOL**

- Dacă sunteți purtător de stimulator cardiac, vă recomandăm să vă informați la medicul dvs. sau la producătorul stimulatorului cardiac despre eventualele măsuri de siguranță, înainte de a utiliza acest aparat.
- Tipurile de stimulator cardiac sunt diferite în ceea ce privește rezistența lor la radiațiile de înaltă frecvență/câmpurile electromagnetice în apropierea lor imediată, ceea ce poate cauza apariția unor probleme la utilizarea aparatului.
- Dacă medicul dvs. nu vă poate garanta siguranța, nu utilizați aparatul!

Acumulator/încărcător

⚠ **PERICOL**

- Încărcarea acumulatorului se va face doar cu încărcătorul original inclus în livrare sau cu încărcătoare aprobate de KÄRCHER.
- Înaintea fiecărei utilizări, controlați încărcătorul și acumulatorii pentru a vedea dacă prezintă semne de deteriorare. Nu folosiți aparatele deteriorate; componentele deteriorate vor fi reparate doar pe personal specializat.
- Nu folosiți încărcătorul dacă este murdar sau umez.
- Tensiunea de alimentare trebuie să corespundă tensiunii indicate pe plăcuța de tip a încărcătorului.
- Nu folosiți încărcătorul în medii în care există pericolul de explozie.
- Contactele adaptorului nu trebuie să se atingă de obiecte din metal; pericol de scurtcircuit.
- Folosiți încărcătorul numai pentru încărcarea acumulatorilor aprobați.
- Introduceți în adaptorul încărcătorului numai acumulatori curați și uscați.
- Nu încărcați baterii, pericol de explozie.
- Nu încărcați acumulatori deteriorați. Înlocuiți acumulatorii deteriorați.
- Nu depozitați acumulatorii împreună cu obiecte din metal, pericol de scurtcircuit.
- Nu aruncați acumulatorii în foc sau în gunoiul menajer.
- Evitați contactul cu lichidul scurs din acumulatorii defecti. În cazul unui contact accidental, spălați lichidul cu apă. În cazul în care lichidul vine în contact cu ochii, mergeți la un medic.

Elementele aparatului

- 1 Ștuț de aspirare (exterior)
- 2 Capacul filtrului
- 3 Închizătoarea capacului de filtru
- 4 Sac filtrant din material textil
- 5 Sac principal de filtrare
- 6 Filtru pentru protecția motorului
- 7 Mâner
- 8 Bretele de umăr cu cataramă la mijloc și la capăt
- 9 Centură
- 10 Suport tub de aspirare
- 11 Căptușeală de la spate
- 12 Plăcuța de tip
- 13 Carcasă
- 14 Acumulator
- 15 Buton de deblocare
- 16 Capac
- 17 Suportul filtrului
- 18 Filtru de aer uzat
- 19 Element de comandă
- 20 Comutator suprafață dură/mochetă
- 21 Cârlig accesoriu (poate fi desprins)
- 22 Duză pentru sol
- 23 Tub de aspirare telescopic
- 24 Tastă Eco (mod economic)
- 25 Afișajul de control pentru nivelul de încărcare
- 26 Regulator putere de aspirare (fără trepte)
- 27 Cot
- 28 Furtun pentru aspirare
- 29 Întrerupător principal

Cod de culori

- Elementele de comandă pentru procesul de curățare sunt de culoare galbenă.
- Elementele de comandă pentru întreținere și service sunt de culoare gri deschis.

Punerea în funcțiune

- Verificați dacă sacul principal de filtrare este montat în aparat.

Regimuri de funcționare

- 1 Utilizare cu sac filtrant din material textil sau sac filtrant din hârtie (accesoriu special)
- 2 Utilizare fără sac filtrant

Reglarea centurii și a bretelelor de umăr

- Așezați aparatul pe spate.

Figura 

- Blocați închizătoarea și reglați centura.

Figura 

- Adaptați aparatul la corpul dvs. prin tragerea cataramelor de la mijloc. Nu strângeți prea tare, sarcina de bază trebuie suportată de centură.

Figura 

- Reglați poziția aparatului pe spate prin tragerea cataramelor de la capăt.

Introducerea acumulatorului

- Împingeți acumulatorul în suport până când intră în locaș.

Încărcarea acumulatorului

Indicație: Citiți manualul de utilizare al producătorului încărcătorului, acordând atenție specială măsurilor de siguranță!

Acumulatorul este încărcat parțial la livrare. Înainte de utilizare și când este necesar, el trebuie încărcat.

Indicație: Acumulatorul poate fi încărcat numai când este scos din aparat.

- Apăsăți tasta de deblocare și scoateți acumulatorul.
- Conectați încărcătorul la rețeaua de curent.
- Introduceți acumulatorul în încărcător.

Durata de încărcare a acumulatorului gol		
Încărcător rapid BC 1/7	min	60

Utilizarea

ATENȚIE

Pericol de deteriorare! La scăderea capacității de aspirare opriți imediat motorul.

Pornirea aparatului

→ Porniți aparatul de la întrerupătorul principal.

Mod economic

Mod Eco (mod economic): Aparatul funcționează cu putere redusă de aspirare. Durata de funcționare a acumulatorului se prelungește.

- Conectarea modului Eco: Acționați tasta Eco.
- Deconectarea modului Eco: Acționați din nou tasta Eco.

Regim de curățare

Indicație: La curățarea de bază a garniturilor textile durata de funcționare a acumulatorului se reduce din cauza puterii ridicate de curățare.

- Reglați comutatorul duzei de podea pe suprafață dură sau mochetă.
- Reglați puterea de aspirare cu ajutorul regulatorului (fără trepte).
- Efectuați curățarea.

Oprirea aparatului

→ Opriți aparatul de la întrerupătorul principal.

După fiecare utilizare

- Goliți coșul de filtrare principal dacă este nevoie.
- După utilizare, curățați aparatul și accesoriile cu o cârpă umedă.

Transport

Δ PRECAUȚIE

Pericol de rănire și deteriorare a aparatului! La transport țineți cont de greutatea aparatului.

- În cazul transportării în vehicule asigurați aparatul contra derapării și răsturnării conform normelor în vigoare.

Depozitarea

Δ PRECAUȚIE

Pericol de rănire și deteriorare a aparatului! La depozitare țineți cont de greutatea aparatului.

- Apăsăți tasta de deblocare și scoateți acumulatorul pentru a evita descărcarea.

Aparatul poate fi depozitat doar în spațiile interioare.

Îngrijirea și întreținerea

Δ PERICOL

Înainte tuturor lucrărilor la aparat, deconectați aparatul și scoateți acumulatorul.

Schimbarea sacului filtrant din material textil sau a sacului filtrant din hârtie (accesoriu special)

Figura 1

- Deblocați capacul filtrului și îndepărtați-l.
- Îndepărtați sacul filtrant din material textil sau sacul filtrant din hârtie (accesoriu special).

Figura 2

- Trageți sacul filtrant din material textil sau cel din hârtie (accesoriu special) peste ștuțul de aspirare (interior) cu o flanșă de cauciuc.
- Puneți capacul filtrului la loc și blocați-l.

Curățarea sacului principal de filtrare

- Curățați, dacă este necesar, sacul principal de filtrare (lavabil) sub apă curentă.

ATENȚIE

Pericol de deteriorare! Nu introduceți niciodată sacul principal de filtrare umed.

Scimbarea filtrului de aer uzat

Filtrul de aer uzat trebuie înlocuit o dată pe an.

- Îndepărtați capacul.
- Deblocați suportul filtrului și scoateți-l afară.
- Scoateți filtrul de aer uzat din suport.
- Introduceți un nou filtru în suport.
- Introduceți suportul de filtru și fixați-l.
- Puneți capacul la loc.

Înlocuirea filtrului pentru protecția motorului

- Deblocați capacul filtrului și îndepărtați-l.
- Îndepărtați sacul principal de filtrare.
- Îndepărtați filtrul pentru protecția motorului.
- Introduceți noul filtru pentru protecția motorului.
- Introduceți sacul principal de filtrare.
- Puneți capacul filtrului la loc și blocați-l.

Remedierea defecțiunilor

⚠ **PERICOL**

Înainte de a lucra la aparat, deconectați aparatul și scoateți acumulatorul.

Indicație: Dacă apare o problemă (ex. deteriorarea filtrului), aparatul trebuie oprit imediat. Înainte de repunerea în funcțiune, trebuie remediată.

Aparatul se oprește în timpul funcționării

- S-a declanșat protecția termică a motorului.
 - Schimbați sacul filtrant din material textil sau sacul filtrant din hârtie (accesoriu special).
 - Înlocuiți filtrul pentru protecția motorului.
 - Verificați toate părțile, să nu fie înfundate.
- Puneți aparatul din nou în funcțiune numai după răcirea turbinei de motor, după cca. 60 de minute.

În timpul aspirării iese praf

- Schimbați sacul filtrant din material textil sau sacul filtrant din hârtie (accesoriu special) deteriorat.
- Verificați poziția sacului filtrant din material textil sau a sacului filtrant din hârtie (accesoriu special).
- Aplicați/blocați corect capacul filtrului.
- Introduceți sacul principal de filtrare nou.
- Montați corect filtrul pentru protecția motorului.

Puterea de aspirare scade

- Schimbați sacul filtrant din material textil sau sacul filtrant din hârtie (accesoriu special).
- Curățați coșul filtrului principal sub apă curentă și uscați-l.
- Aplicați/blocați corect capacul filtrului.

Fără sau insuficientă putere de aspirare

- Desfundați duza, tubul sau furtunul de aspirare.
- Schimbați furtunul de aspirare defect.
- Schimbați sacul filtrant din material textil sau sacul filtrant din hârtie (accesoriu special).
- Aplicați/blocați corect capacul filtrului.
- Curățați coșul filtrului principal sub apă curentă și uscați-l.
- Introduceți sacul principal de filtrare nou.
- Înlocuiți filtrul pentru protecția motorului.

Aparatul nu funcționează

- Porniți aparatul.
 - Contact supraîncălzit
- Indicație:** Funcționarea cu acumulator este posibilă din nou după răcirea contactului.
- Acumulatorul este gol
 - Încărcați acumulatorul.
 - Nu a fost introdus acumulatorul
 - Introduceți acumulatorul.

Service autorizat

Dacă defecțiunea nu poate fi remediată, aparatul trebuie dus la service pentru a fi verificat.

Garanție

În fiecare țară sunt valabile condițiile de garanție publicate de distribuitorul nostru din țara respectivă. Eventuale defecțiuni ale acestui aparat, care survin în perioada de garanție și care sunt rezultatul unor defecte de fabricație sau de material, vor fi remediate gratuit. Pentru a putea beneficia de garanție, prezentați-vă cu chitanța de cumpărare la magazin sau la cea mai apropiată unitate de service autorizată.

Accesorii și piese de schimb

Utilizați doar accesorii și piese de schimb originale; acestea oferă garanția unei funcționări sigure și fără defecțiuni a aparatului.

Informații referitoare la accesorii și piese de schimb se găsesc la adresa www.kaercher.com.

Denumire	Nr. de comandă
Acumulator de schimb	4.654-016.0
Încărcător rapid BC 1/7	
EU	6.654-354.0
GB	6.654-355.0
AU	6.654-356.0

Declarație UE de conformitate

Prin prezenta declarăm că aparatul desemnat mai jos corespunde cerințelor fundamentale privind siguranța în exploatare și sănătatea incluse în directivele UE aplicabile, datorită conceptului și a modului de construcție pe care se bazează, în varianta comercializată de noi. În cazul efectuării unei modificări a aparatului care nu a fost convenită cu noi, această declarație își pierde valabilitatea.

Produs: Aspirator cu funcționare uscată

Tip: 1.394-xxx

Directive UE respectate:

2006/42/CE (+2009/127/CE)

2014/30/UE

2011/65/UE

2009/125/CE

Norme armonizate utilizate:

EN 55014-1: 2006+A1: 2009+A2: 2011

EN 55014-2: 2015

EN 60335-1

EN 60335-2-69

EN 61000-3-2: 2014

EN 61000-3-3: 2013

EN 62233: 2008

EN 50581

EN 60312-1: 2017

Norme de aplicare naționale:

-

5.957-678

Semnatarii acționează în numele și prin împuternicirea Consiliului director.



H. Jenner
Chairman of the Board of Management



S. Reiser
Director Regulatory Affairs & Certification

Reprezentant autorizat cu eliberarea documentelor

S. Reiser

Alfred Kärcher SE & Co. KG
Alfred-Kärcher-Straße 28-40
71364 Winnenden (Germany)

Tel.: +49 7195 14-0

Fax: +49 7195 14-2212

Winnenden, 2018/10/01

Date tehnice

		BV 5/1 Bp
Tensiune acumulatori	V	36 DC
Putere max.	W	730
Putere nominală	W	650
Capacitatea rezervorului	l	5
Cantitate aer (max.)	l/s	46
Subpresiune (max.)	kPa (mbar)	20,7 (207)
Clasă de protecție		III
Racord furtun de aspirare (C-DN/C-ID)	mm	35
Lungime x lățime x înălțime	mm	400 x 320 x 636
Greutate tipică de operare	kg	8,7
Temperatura ambiantă	°C	0/+40
Timp de utilizare cu acumulator complet încărcat		
– Funcționare normală	min	24
– Mod economic	min	46
Valori determinate conform EN 60335-2-69		
Nivel de zgomot L_{pA}	dB(A)	57
Nesiguranță K_{pA}	dB(A)	2
Valoarea vibrației mână-braț	m/s ²	<2,5
Nesiguranță K	m/s ²	0,2



Pred prvým použitím vášho zariadenia si prečítajte tento pôvodný návod na použitie, konajte podľa

neho a uschovajte ho pre neskoršie použitie alebo pre ďalšieho majiteľa zariadenia.

- Pred prvým uvedením do prevádzky si bezpodmienečne musíte prečítať bezpečnostné pokyny č. 5.956-249.0!
- Nedodržiavanie pokynov návodu na obsluhu a bezpečnostných pokynov môže spôsobiť škody na zariadení a nebezpečenstvo pre obsluhu ako aj iné osoby.
- V prípade poškodenia pri preprave ihneď o tom informujte predajcu.
- Pri vybalení skontrolujte, či z obsahu obalu nechýba príslušenstvo alebo či obsah nie je poškodený.

Obsah

Ochrana životného prostredia	SK	1
Stupne nebezpečenstva	SK	1
Používanie výrobku v súlade s jeho určením	SK	2
Bezpečnostné pokyny	SK	2
Prvky prístroja	SK	3
Uvedenie do prevádzky	SK	3
Obsluha	SK	4
Transport	SK	4
Uskladnenie	SK	4
Starostlivosť a údržba	SK	4
Pomoc pri poruchách	SK	5
Záruka	SK	5
Príslušenstvo a náhradné diely	SK	6
EÚ Vyhlásenie o zhode	SK	6
Technické údaje	SK	7

Ochrana životného prostredia



Obalové materiály sú recyklovateľné. Obalové materiály láskavo nevyhadzujte do komunálneho odpadu, ale odovzdajte ich do zberne druhotných surovín.



Vyradené stroje obsahujú hodnotné recyklovateľné látky, ktoré by sa mali opäť zužitkovať. Batérie a akumulátory obsahujú látky, ktoré sa nesmú dostať do životného prostredia. Staré zariadenia, batérie a akumulátory preto láskavo odovzdajte do vhodnej zberne odpadových surovín.

Pokyny k zloženiu (REACH)

Aktuálne informácie o zložení nájdete na: www.kaercher.com/REACH

Stupne nebezpečenstva

⚠ **NEBEZPEČENSTVO**

Upozornenie na bezprostredne hroziace nebezpečenstvo, ktoré môže spôsobiť vážne zranenia alebo smrť.

⚠ **VÝSTRAHA**

Upozornenie na možnú nebezpečnú situáciu, ktorá by mohla viesť k vážnemu zraneniu alebo smrti.

⚠ **UPOZORNENIE**

Upozornenie na možnú nebezpečnú situáciu, ktorá by mohla viesť k ľahkým zraneniam.

POZOR

Pozornenie na možnú nebezpečnú situáciu, ktorá by mohla viesť k vecným škodám.

Používanie výrobku v súlade s jeho určením

⚠ **VÝSTRAHA**

Zariadenie nie je vhodné na vysávanie zdraviu škodlivého prachu.

POZOR

Toto zariadenie je určené len na používanie vo vnútorných priestoroch.

- Tento univerzálny vysávač je určený na suché čistenie povrchov podláh a stien.
- Tento spotrebič je vhodný na priemyselné použitie, napr. v hoteloch, školách, nemocniciach, továrňach, obchodoch, kanceláriách a pre požičovne.

Bezpečnostné pokyny

Popri pokynoch v návode na obsluhu je potrebné zohľadniť aj všeobecné bezpečnostné predpisy vyplývajúce zo zákonov.

⚠ **NEBEZPEČENSTVO**

Nebezpečenstvo poranenia! Pred začiatkom všetkých servisných a údržbových prác a opráv na prístroji vyberte akumulátor.

Kardiostimulátor

⚠ **NEBEZPEČENSTVO**

- V prípade, že nosíte kardiostimulátor, odporúčame, aby ste sa pred začatím prevádzky zariadenia poradili s vaším lekárom alebo výrobcom kardiostimulátora o prípadných bezpečnostných opatreniach.
- Nie všetky druhy kardiostimulátorov sú rovnako odolné voči žiareniu elektrických magnetických polí alebo magnetických polí vysokej frekvencie v bezprostrednej blízkosti, čo by počas prevádzky zariadenia mohlo spôsobovať problémy.
- Pokiaľ by vám váš lekár nemohol zaručiť spoľahlivosť, zariadenie nepoužívajte!

Akumulátor/Nabíjačka batérií

⚠ **NEBEZPEČENSTVO**

- Nabíjanie batérie je povolené len v priloženej originálnej nabíjačke alebo v nabíjačkách schválených spoločnosťou KÄRCHER.
- Pred každým použitím nabíjačky a batérie ich skontrolujte, či nie sú poškodené. Poškodené prístroje už viac nepoužívajte a poškodené diely nechajte opraviť len u odborníka.
- Nabíjačku nepoužívajte v znečistenom alebo vlhkom stave.
- Sieťové napätie musí byť v súlade s napätím uvedeným na výrobnom štítku nabíjačky.
- Nabíjačku neprevádzkujte vo výbušnom prostredí.
- Na kontakty adaptéra sa nesmú dostať žiadne kovové diely, lebo vzniká nebezpečie skratu.
- Nabíjačku používajte len na nabíjanie schválených batérií.
- Do adaptéra nabíjačky zasúvajte len čisté a suché batérie.
- Nenabíjajte batérie (primárne články), vzniká nebezpečie výbuchu.
- Nenabíjajte poškodené batérie. Poškodené batérie vymeňte.
- Batérie neukladajte spolu s kovovými predmetmi, lebo vzniká nebezpečie skratu.
- Batérie nehádzte do ohňa alebo domového odpadu.
- Zabráňte kontaktu s unikajúcou kvapalinou poškodenej batérie. Pri náhodnom kontakte opláchnite kvapalinu vodou. Ak sa dostane do očí, poraďte sa s lekárom.

Prvky prístroja

- 1 Sacie hrdlo (vonkajšie)
- 2 Kryt filtra
- 3 Uzáver krytu filtra
- 4 Tkaninová filtračná vložka
- 5 Hlavný filtračný kôš
- 6 Ochranný filter motora
- 7 Rukoväť
- 8 Nosič na plecيا so stredovým a koncovým napínačom
- 9 Bederný pás
- 10 Držiak sacieho potrubia
- 11 Čalúnenie opierky
- 12 Výrobný štítok
- 13 Skriňa
- 14 Batéria
- 15 Tlačidlo na odblokovanie
- 16 Kryt
- 17 Teleso filtra
- 18 Filter odvádzaného vzduchu
- 19 Obslužná jednotka
- 20 Prepínač tvrdá plocha/koberec
- 21 Háčik na príslušenstvo (vyklápaateľný)
- 22 Podlahová hubica
- 23 Teleskopická sacia rúra
- 24 Tlačidlo Eco (energetický úsporný režim)
- 25 Ukazovateľ kontroly nabíjania
- 26 Regulátor sily vysávania (plynulé nastavenie)
- 27 Koleno
- 28 Sacia hadica
- 29 Hlavný vypínač

Farebné označenie

- Ovládacie prvky pre čistiaci proces sú žlté.
- Ovládacie prvky pre údržbu a servis sú svetlosivé.

Uvedenie do prevádzky

- Skontrolujte, či je hlavný filtračný kôš vložený do zariadenia.

Režimy prevádzky

- 1 Prevádzka s tkaninovou alebo papierovou filtračnou vložkou (špeciálne príslušenstvo)
- 2 Prevádzka bez filtračnej vložky

Nastavenie bederného pásu a plečného popruhu

- Zariadenie si dajte na chrbát.
- Obrázok **A**
- Zacvaknite uzáver a upravte si bederný pás.

Obrázok **B**

- Zariadenie si na tele upravte potiahnutím za stredový napínač. Príliš nezaťahujte, lebo hlavná záťaž má spočívať na bedernom páse.

Obrázok **C**

- Polohu zariadenia na chrbte si upravte potiahnutím za koncový napínač.

Vloženie batérie

- Akumulátor zasuňte do držiaka akumulátora a zaistite ho.

Nabíjanie batérie

Upozornenie: Prečítajte si návod na prevádzku od výrobcu nabíjačky a hlavne dodržiavajte bezpečnostné pokyny!

Akumulátor je pri dodaní čiastočne nabitý. Pred uvedením do prevádzky a v prípade potreby ho nabite.

Upozornenie: Nabíjanie batérie sa môže uskutočniť len vo vybranom stave.

- Stlačte tlačidlo na odblokovanie a vyberte akumulátor.
- Nabíjačku zasuňte do vhodnej zásuvky.
- Akumulátor zasuňte do nabíjačky.

Doba nabíjania vybitej batérie		
Rýchlonabíjačka BC 1/7	min	60

Obsluha

POZOR

Nebezpečenstvo poškodenia! Pri poklese sacieho výkonu motor okamžite vypnite.

Zapnutie prístroja

- Zariadenie zapnite pomocou hlavného vypínača.

Režim Eco

Režim Eco (energetický úsporný režim): Prístroj pracuje so zníženým nasávacím výkonom. Výdrž akumulátora sa predĺži.

- Zapnutie režimu Eco: stlačte tlačidlo Eco.
- Vypnutie režimu Eco: znovu stlačte tlačidlo Eco.

Režim prevádzky Čistenie

Informácia: Pri základnom čistení textilných poťahov sa na základe zvýšeného čistiaceho výkonu skracaie výdrž akumulátora.

- Prepínač trysky na podlahu nastavte na tvrdú plochu alebo koberec.
- Na regulátore sily vysávania nastavte silu vysávania (plynulé nastavenie).
- Prevedte čistenie.

Vypnutie prístroja

- Zariadenie vypnite pomocou hlavného vypínača.

Po každom použití

- V prípade potreby vyprázdňte kôš hlavného filtra.
- Po použití prístroj a príslušenstvo utrite vlhkou utierkou.

Transport

UPOZORNENIE

Nebezpečenstvo zranenia a poškodenia! Pri prepravovaní zariadenia zohľadnite jeho hmotnosť.

- Pri preprave vo vozidlách zariadenie zaistíte proti zošmyknutiu a prevráteniu podľa platných smerníc.

Uskladnenie

UPOZORNENIE

Nebezpečenstvo zranenia a poškodenia! Pri uskladnení zariadenia zohľadnite jeho hmotnosť.

- Stlačte tlačidlo na odblokovanie a vyberte akumulátor, aby ste zabránili jeho vybitiu.

Toto zariadenie sa smie uschovávať len vo vnútri.

Starostlivosť a údržba

NEBEZPEČENSTVO

Pred všetkými prácami prístroj vypnite a vyťahnite akumulátor.

Výmena tkaninovej alebo papierovej filtračnej vložky (špeciálne príslušenstvo)

Obrázok 1

- Uvoľnite kryt filtra a odoberte ho.
- Vyberte tkaninovú alebo papierovú filtračnú vložku (špeciálne príslušenstvo).

Obrázok 2

- Novú tkaninovú alebo papierovú filtračnú vložku (špeciálne príslušenstvo) s gumovým tesnením nasadíte na sacie hrdlo (vnútorné).
- Nasadíte kryt filtra a zaistíte ho.

Čistenie hlavného filtračného koša

- Hlavný kôš filtra (umývateľný) v prípade potreby vyčistíte pod tečúcou vodou.

POZOR

Nebezpečenstvo poškodenia! Hlavný filtračný kôš nenasadzujte vlhký.

Výmena filtra odvádzaného vzduchu

Filter odvádzaného vzduchu: výmena 1x ročne

- Kryt odoberte.
- Uvoľnite a vyberte teleso filtra.
- Z telesa filtra vyberte filter odvádzaného vzduchu.
- Do telesa filtra vložte nový filter odvádzaného vzduchu.

- Nasadíte teleso filtra a nechajte ho zapadnúť na svoje miesto.
- Nasadíte kryt.

Výmena ochranného filtra motora

- Uvoľníte kryt filtra a odoberte ho.
- Odoberte hlavný filtračný kôš.
- Vyberte ochranný filter motora.
- Vložte nový ochranný filter motora.
- Nasadíte hlavný filtračný koš.
- Nasadíte kryt filtra a zaistíte ho.

Pomoc pri poruchách

⚠ **NEBEZPEČENSTVO**

Pred všetkými prácami prístroj vypnite a vyťahnite akumulátor.

Upozornenie: Pokiaľ sa vyskytne porucha (napr. trhlina na filtre), musí sa prístroj okamžite vypnúť. Porucha sa musí odstrániť skôr, než bude prístroj opäť uvedený do prevádzky.

Zariadenie sa počas prevádzky vypne

- Spustila sa tepelná ochrana motora.
- Vymeňte tkaninovú alebo papierovú filtračnú vložku (špeciálne príslušenstvo).
- Vymeňte ochranný filter motora.
- Skontrolujte všetky diely, či nie sú upchaté.

Zariadenie zapnite znova asi 60 minút po vychladení turbíny motora.

Pri vysávaní vychádza von prach

- Vymeňte chybnú tkaninovú alebo papierovú filtračnú vložku (špeciálne príslušenstvo).
- Skontrolujte umiestnenie tkaninovej alebo papierovej filtračnej vložky (špeciálne príslušenstvo).
- Nasadíte/zablokujete správne kryt filtra.
- Nasadíte nepoškodený hlavný filtračný koš.
- Ochranný filter motora nasadíte správne.

Sila vysávania klesá

- Vymeňte tkaninovú alebo papierovú filtračnú vložku (špeciálne príslušenstvo).
- Hlavný filtračný kôš vyčistíte pod tečúcou vodou a osušte ho.
- Nasadíte/zablokujete správne kryt filtra.

Žiadny alebo nedostačujúci sací výkon

- Odstráňte veci, ktoré upchávajú vysávaciu trysku, vysávaciu rúru alebo vysávaciu hadicu.
- Vymeňte chybnú vysávaciu hadicu.
- Vymeňte tkaninovú alebo papierovú filtračnú vložku (špeciálne príslušenstvo).
- Nasadíte/zablokujete správne kryt filtra.
- Hlavný filtračný kôš vyčistíte pod tečúcou vodou a osušte ho.
- Nasadíte nepoškodený hlavný filtračný koš.
- Vymeňte ochranný filter motora.

Spotrebič sa nezapína

- Zapnite spotrebič.
 - Doska je prehriata
- Upozornenie:** Prevádzka s akumulátorom je opäť možná po ochladení dosky.
- Akumulátor je vybitý
 - Batériu nabite.
 - Nie je vložený žiadny akumulátor
 - Vložte akumulátor.

Servisná služba

V prípade, že sa porucha nedá odstrániť, musí prístroj preskúšať pracovník zákazníckeho servisu.

Záruka

V každej krajine platia záručné podmienky našej distribučnej organizácie. Prípadné poruchy spotrebiča odstránime počas záručnej lehoty bezplatne, ak sú ich príčinou chyby materiálu alebo výrobné chyby. Pri uplatňovaní záruky sa spolu s dokladom o kúpe zariadenia láskavo obráťte na predajcu alebo na najbližší autorizovaný zákaznícky servis.

Príslušenstvo a náhradné diely

Používajte len originálne príslušenstvo a originálne náhradné diely, pretože zaručujú bezpečnú a bezporuchovú prevádzku prístroja.

Informácie o príslušenstve a náhradných dieloch nájdete na stránke www.kaercher.com.

Označenie	Objednávacie číslo
Výmenná batéria	4.654-016.0
Rýchlonabíjačka BC 1/7	
EU	6.654-354.0
GB	6.654-355.0
AU	6.654-356.0

EÚ Vyhlásenie o zhode

Týmto vyhlasujeme, že ďalej označený stroj zodpovedá na základe jeho koncepcie a konštrukcie a takisto vyhotovenia, ktoré sme dodali, príslušným základným požiadavkám na bezpečnosť a ochranu zdravia uvedeným v smerniciach EÚ. Pri zmene stroja, ktorá nebola nami odsúhlasená, stráca toto prehlásenie svoju platnosť.

Výrobok: Suchý vysávač
Typ: 1.394-xxx

Príslušné Smernice EÚ:
2006/42/ES (+2009/127/ES)
2014/30/EÚ
2011/65/EÚ
2009/125/EÚ

Uplatňované harmonizované normy:
EN 55014-1: 2006+A1: 2009+A2: 2011
EN 55014-2: 2015
EN 60335-1
EN 60335-2-69
EN 61000-3-2: 2014
EN 61000-3-3: 2013
EN 62233: 2008
EN 50581
EN 60312-1: 2017

Uplatňované národné normy:

-

5.957-678

Podpísaní jednájú z poverenia a s plnou mocou predstavenstva.



H. Jenner
Chairman of the Board of Management



S. Reiser
Director Regulatory Affairs & Certification

Osoba zodpovedná za dokumentáciu:
S. Reiser

Alfred Kärcher SE & Co. KG
Alfred-Kärcher-Straße 28-40
71364 Winnenden (Germany)
Tel.: +49 7195 14-0
Fax: +49 7195 14-2212

Winnenden, 2018/10/01

Technické údaje

		BV 5/1 Bp
Napätie akumulátora	V	36 DC
Max. výkon	W	730
Menovitý výkon	W	650
Objem nádoby	l	5
Množstvo vzduchu (max.)	l/s	46
Podtlak (max.)	kPa (mbar)	20,7 (207)
Krytie		III
Prípojka vysávacej hadice (C-DN/C-ID)	mm	35
Dĺžka x Šírka x Výška	mm	400 x 320 x 636
Typická prevádzková hmotnosť	kg	8,7
Teplota okolia	°C	0/+40
Doba prevádzky pri plnom nabití batérie		
– Normálna prevádzka	min	24
– Režim Eco	min	46
Zistené hodnoty podľa EN 60335-2-69		
Hlučnosť L_{pA}	dB(A)	57
Nebezpečnosť K_{pA}	dB(A)	2
Hodnota vibrácií v ruke/ramene	m/s ²	< 2,5
Nebezpečnosť K	m/s ²	0,2



Prije prve uporabe Vašeg uređaja pročitajte ove originalne radne upute, postupajte prema njima i sačuvajte ih za kasniju uporabu ili za sljedećeg vlasnika.

- Prije prvog stavljanja u pogon obavezno pročitajte sigurnosne naputke br. 5.956-249.0!
- U slučaju nepoštivanja uputa za uporabu i sigurnosnih naputaka može doći do oštećenja na uređaju i opasnosti za rukovatelja i druge osobe.
- U slučaju oštećenja pri transportu odmah obavijestite prodavača.
- Provjerite prilikom raspakiranja nedostaje li pribor i ima li oštećenja.

Pregled sadržaja

Zaštita okoliša	HR	1
Stupnjevi opasnosti	HR	1
Namjensko korištenje	HR	2
Sigurnosni napuci	HR	2
Sastavni dijelovi uređaja	HR	3
Stavljanje u pogon	HR	3
Rukovanje	HR	4
Transport	HR	4
Skladištenje	HR	4
Njega i održavanje	HR	4
Otklanjanje smetnji	HR	5
Jamstvo	HR	5
Pribor i pričuvni dijelovi	HR	6
EU izjava o sukladnosti	HR	6
Tehnički podaci	HR	7

Zaštita okoliša

	Materijali ambalaže se mogu reciklirati. Molimo Vas da ambalažu ne odlažete u kućne otpatke, već ih predajte kao sekundarne sirovine.
	Stari uređaji sadrže vrijedne materijale koji se mogu reciklirati te bi ih stoga trebalo predati kao sekundarne sirovine. Primarne i punjive baterije sadrže tvari koje ne smiju dospjeti u okoliš. Stoga Vas molimo da stare uređaje, primarne i punjive baterije zbrinete preko odgovarajućih sabirnih sustava.

Napomene o sastojcima (REACH)

Aktualne informacije o sastojcima možete pronaći na stranici:

www.kaercher.com/REACH

Stupnjevi opasnosti

⚠ OPASNOST

Napomena koja upućuje na neposredno prijeteću opasnost koja za posljedicu ima teške tjelesne ozljede ili smrt.

⚠ UPOZORENJE

Napomena koja upućuje na eventualno opasnu situaciju koja može prouzročiti teške tjelesne ozljede ili smrt.

⚠ OPREZ

Napomena koja upućuje na eventualno opasnu situaciju koja može prouzročiti lakše ozljede.

PAŽNJA

Napomena koja upućuje na eventualno opasnu situaciju koja može prouzročiti materijalnu štetu.

Namjensko korištenje

⚠ UPOZORENJE

Uređaj nije prikladan za usisavanje prašine štetne po zdravlje.

PAŽNJA

Ovaj je uređaj namijenjen samo za uporabu u zatvorenim prostorijama.

- Univerzalni usisavač je namijenjen za suho usisavanje podnih i zidnih površina.
- Ovaj uređaj je prikladan za profesionalnu primjenu, npr. u hotelima, školama, bolnicama, tvornicama, prodavaonicama, uredima i ostalim poslovnim prostorima.

Sigurnosni napuci

Uz instrukcije ovih radnih uputa moraju se poštivati opći sigurnosni propisi i propisi o sprječavanju nesreća zakonodavnog tijela.

⚠ OPASNOST

Opasnost od ozljeda! Izvadite bateriju prije svih radova na njezi, održavanju i servisiranju uređaja.

Elektrostimulator srca

⚠ OPASNOST

- Ako vam je ugrađen elektrostimulator srca (pacemaker) preporučamo da se prije upotrebe uređaja s vašim liječnikom ili proizvođačem elektrostimulatora posavjetujete o eventualnim mjerama predostrožnosti.
- Svi tipovi elektrostimulatora srca nisu jednako postojani na zračenje emitirane visoke frekvencije / električnih magnetnih polja u neposrednoj blizini, što bi moglo uzrokovati probleme pri korištenju uređaja.
- Ako vam liječnik ne može jamčiti neškodljivost, nemojte koristiti uređaj!

Baterije i punjač

⚠ OPASNOST

- Za punjenje baterije u aparatu smiju se koristiti samo priložen originalni punjač ili punjači odobreni od strane KÄR-CHER.
- Provjerite prije svakog korištenja da punjač i komplet baterija nisu oštećeni. Oštećene aparate nemojte koristiti, a popravak oštećenih dijelova prepustite isključivo stručnom osoblju.
- Punjač se ne smije koristiti ako je zaprljan ili mokar.
- Napon strujne mreže mora biti jednak naponu navedenom na natpisnoj pločici punjača.
- Punjač ne smije raditi na mjestima gdje postoji opasnost od eksplozija.
- Na kontakte adaptera ne smije dospijeti metal, jer postoji opasnost od kratkog spoja.
- Punjač se smije koristiti samo za punjenje odobrenih kompleta baterija.
- Na adapter se smiju postavljati samo čisti i suhi kompleti baterija.
- Nemojte puniti obične (primarne) baterije, postoji opasnost od eksplozije.
- Nemojte puniti oštećene komplete baterija. Zamijenite oštećene komplete baterija.
- Komplete baterija nemojte čuvati zajedno s metalnim predmetima, jer postoji opasnost od kratkog spoja.
- Nemojte ih bacati u vatru ni u kućanski otpad.
- Izbjegavajte kontakt s tekućinom koja curi iz neispravnih baterija. U slučaju nehotičnog dodirivanja odgovarajuća mjesta isperite vodom. Ukoliko tekućina dođe u kontakt s očima obratite se osim toga i liječniku.

Sastavni dijelovi uređaja

- 1 Nastavak za usis (vanjski)
- 2 Poklopac filtra
- 3 Zatvarač poklopca filtra
- 4 Vunena filtarska vrećica
- 5 Košara glavnog filtra
- 6 Filtar za zaštitu motora
- 7 Rukohvat
- 8 Naramenice sa srednjim i krajnjim zatezačem
- 9 Pojas oko kukova
- 10 Držač usisne cijevi
- 11 Podložak za leđa
- 12 Natpisna pločica
- 13 kućište
- 14 Baterija
- 15 Tipka za deblokiranje
- 16 Poklopac
- 17 Kućište filtra
- 18 Filtar ispušnog zraka
- 19 Upravljački dio
- 20 Preklopnik za prebacivanje sa tvrdih površina na sagove
- 21 Kuka za pribor (rasklopivo)
- 22 Podna sapnica
- 23 Teleskopska usisna cijev
- 24 Tipka Eco (energetski štedljivi način rada)
- 25 Prikaz kontrole punjenja
- 26 Regulator usisne sile (nestupnjevano)
- 27 Koljenati nastavak
- 28 Usisno crijevo
- 29 Glavna sklopka

Oznaka u boji

- Komandni elementi za proces čišćenja su žuti.
- Komandni elementi za održavanje i servis su svijetlo sivi.

Stavljanje u pogon

- Provjera je li košara glavnog filtra umetnuta u uređaj.

Načini rada

- 1 Rad s vunenom ili papirnatom filtarskom vrećicom (poseban pribor)
- 2 Rad bez filtarske vrećice

Namještanje pojasa i naramenica

- Uređaj stavite na leđa.

Slika 

- Blokirate zatvarač i namjestite pojas oko kukova.

Slika 

- Uređaj prilagodite tijelu potezanjem srednjih zatezača. Nemojte ih previše stegnuti jer bi glavnina tereta trebala biti na pojasu oko kukova.

Slika 

- Položaj uređaja na leđima prilagodite potezanjem krajnjih zatezača.

Umetanje baterije

- Ugurajte bateriju u držač baterija tako da dosjedne.

Punjenje baterije

Napomena: Pročitajte i slijedite upute za rad koje izdaje proizvođač motora, a prvenstveno sigurnosne naputke!

Baterija je pri isporuci djelomično napunjena. Napunite je prije puštanja u rad i prema potrebi.

Napomena: Baterija se može puniti samo van aparata.

- Pritisnite tipku za deblokiranje i izvadite bateriju.
- Punjač utaknite u odgovarajuću utičnicu.
- Umetnite bateriju u punjač.

Trajanje punjenja prazne baterije		
Punjač za brzo punjenje BC 1/7	min	60

Rukovanje

PAŽNJA

Opasnost od oštećenja! Pri popuštanju učinka usisavanja odmah isključite motor.

Uključivanje stroja

- Uključite uređaj pritiskom na glavnu sklopku.

Način rada Eco

Način rada Eco (energetski štedljivi način rada): Uređaj radi sa smanjenom usisnom snagom. Vrijeme rada baterije se produljuje.

- Uključivanje načina rada Eco: Pritisnite tipku Eco.
- Isključivanje ekonomičnog načina rada: Ponovno pritisnite tipku Eco.

Čišćenje

Napomena: Pri temeljitom čišćenju tekstilnih obloga skraćuje se vrijeme rada baterije zbog povećanog učinka čišćenja.

- Prebacite preklopnik podnog nastavka na usisavanje tvrdih površina ili sagova.
- Prilagođavajte usisnu silu na regulatoru (nestupnjevano).
- Obavite čišćenje.

Isključivanje uređaja

- Isključite uređaj pritiskom na glavnu sklopku.

Nakon svake primjene

- Prema potrebi ispraznite košaru glavnog filtra.
- Uređaj i pribor nakon upotrebe prebršite vlažnom krpom.

Transport

⚠ OPREZ

Opasnost od ozljeda i oštećenja! Prilikom transporta pazite na težinu uređaja.

- Prilikom transporta vozilima osigurajte uređaj od klizanja i naginjanja sukladno odgovarajućim mjerodavnim propisima.

Skladištenje

⚠ OPREZ

Opasnost od ozljeda i oštećenja! Pri skladištenju imajte u vidu težinu uređaja.

- Pritisnite tipku za deblokiranje i izvadite bateriju kako biste spriječili njeno pražnjenje.

Ovaj se uređaj smije skladištiti samo u zatvorenim prostorijama.

Njega i održavanje

⚠ OPASNOST

Prije svih radova na uređaju isključite uređaj i izvadite bateriju.

Zamjena vunene ili papirnate filterne vrećice (poseban pribor)

Slika 1

- Otkvačite i skinite poklopac filtra.
- Izvadite vunenu ili papirnatu filternu vrećicu (poseban pribor).

Slika 2

- Novu vunenu ili papirnatu filternu vrećicu (poseban pribor) s gumenom pri-rubnicom uvucite (unutra) preko nastavka za usis.
- Postavite i pričvrstite poklopac filtra.

Čišćenje košare glavnog filtra

- Košaru glavnog filtra (može se prati) po potrebi operite u tekućoj vodi.

PAŽNJA

Opasnost od oštećenja! Nikada ne upotrebljavajte vlažnu košaru glavnog filtra.

Zamjena filtra ispušnog zraka

Filtar ispušnog zraka treba mijenjati jednom godišnje

- Uklonite poklopac.
- Deblokirajte i izvadite kućište filtra.
- Izvadite filtarski ispušnog zraka iz kućišta filtra.
- Umetnite novi filtarski ispušnog zraka u kućište filtra.
- Namjestite kućište filtra da dosjedne.
- Vratite poklopac.

Zamjena filtra za zaštitu motora

- Otkvačite i skinite poklopac filtra.
- Izvadite košaru glavnog filtra.
- Izvadite filter za zaštitu motora.
- Umetnite novi filter za zaštitu motora.
- Umetnite košaru glavnog filtra.
- Postavite i pričvrstite poklopac filtra.

Otklanjanje smetnji

⚠ **OPASNOST**

Prije svih radova na uređaju isključite uređaj i izvadite bateriju.

Napomena: U slučaju smetnje (npr. trganja filtra) morate odmah isključiti uređaj. Prije ponovnog puštanja u rad treba otkloniti smetnju.

Aparat se isključuje tijekom rada

- Aktivirala se toplinska zaštita motora.
- Zamijenite vunenu ili papirnatu filterarsku vrećicu (poseban pribor).
- Zamijenite filter za zaštitu motora.
- Provjerite nema li začepjenja u svim dijelovima.

Uređaj ponovo uključite nakon što se ohladi turbina motora, nakon otprilike 60 minuta.

Izlaženje prašine prilikom usisavanja

- Zamijenite neispravnu vunenu ili papirnatu filterarsku vrećicu (poseban pribor).
- Provjerite dosjed vunene ili papirnate filterarske vrećice (poseban pribor).
- Ispravno postavite i pričvrstite poklopac filtra.
- Umetnite neoštećenu košaru glavnog filtra.
- Pravilno umetnite filter za zaštitu motora.

Usisna snaga se smanjuje

- Zamijenite vunenu ili papirnatu filterarsku vrećicu (poseban pribor).
- Operite i osušite košaru glavnog filtra u tekućoj vodi.
- Ispravno postavite i pričvrstite poklopac filtra.

Nikakav ili nedovoljan učinak usisavanja

- Odstranite začepjenja iz sisaljke, usisne cijevi ili usisnog crijeva.
- Zamijenite neispravno usisno crijevo.
- Zamijenite vunenu ili papirnatu filterarsku vrećicu (poseban pribor).
- Ispravno postavite i pričvrstite poklopac filtra.
- Operite i osušite košaru glavnog filtra u tekućoj vodi.
- Umetnite neoštećenu košaru glavnog filtra.
- Zamijenite filter za zaštitu motora.

Stroj ne radi

- Uključite uređaj.
- Platina je pregrijana

Napomena: Baterijski pogon je ponovo moguć nakon hlađenja platine.

- Baterija je prazna.
- Napunite bateriju.
- Nije umetnuta baterija.
- Umetnite bateriju.

Servisna služba

Ako se smetnja ne da otkloniti, servisna služba mora ispitati stroj.

Jamstvo

U svakoj zemlji važe jamstveni uvjeti koje je izdala naša nadležna organizacija za distribuciju. Eventualne smetnje na stroju za vrijeme trajanja jamstva uklanjamo besplatno ukoliko je uzrok greška u materijalu ili proizvodnji. U slučaju koji podliježe garanciji obratite se, uz prilaganje potvrde o kupnji, Vašem prodavaču ili najbližoj ovlaštenoj servisnoj službi.

Pribor i pričuvni dijelovi

Upotrebljavajte samo originalni pribor i originalne rezervne dijelove, oni jamče za siguran rad uređaja bez smetnji.

Informacije o priboru i rezervnim dijelovima možete pronaći na www.kaercher.com.

Oznaka	Kataloški br.
Zamjenska baterija	4.654-016.0
Punjač za brzo punjenje BC 1/7	
EU	6.654-354.0
GB	6.654-355.0
AU	6.654-356.0

EU izjava o sukladnosti

Izjavljujemo da navedeni uređaj u svojoj zamisli i konstrukciji te kod nas korištenoj izvedbi odgovara osnovnim sigurnosnim i zdravstvenim zahtjevima u skladu s niže navedenim direktivama Europske Zajednice. Ova izjava gubi valjanost u slučaju izmjene stroja koja nisu ugovorene s nama.

Proizvod: usisavač za suho usisavanje
Tip: 1.394-xxx

Odgovarajuće smjernice EU:

2006/42/EZ (+2009/127/EZ)

2014/30/EU

2011/65/EU

2009/125/EZ

Primijenjene usklađene norme:

EN 55014-1: 2006+A1: 2009+A2: 2011

EN 55014-2: 2015

EN 60335-1

EN 60335-2-69

EN 61000-3-2: 2014

EN 61000-3-3: 2013

EN 62233: 2008

EN 50581

EN 60312-1: 2017

Primijenjeni nacionalni standardi:

-

5.957-678

Dolje potpisani djeluju u ime i po opunomoćenju uprave.



H. Jenner
Chairman of the Board of Management



S. Reiser
Director Regulatory Affairs & Certification

Opunomoćeni za izradu dokumentacije:
S. Reiser

Alfred Kärcher SE & Co. KG
Alfred-Kärcher-Straße 28-40
71364 Winnenden (Germany)
Tel.: +49 7195 14-0
Fax: +49 7195 14-2212

Winnenden, 2018/10/01

Tehnički podaci

		BV 5/1 Bp
Napon baterije	V	36 DC
Maks. snaga	W	730
Nazivna snaga	W	650
Zapremnina spremnika	l	5
Maks. protok zraka	l/s	46
Maks. podtlak	kPa (mbar)	20,7 (207)
Klasa zaštite		III
Priključak usisnog crijeva (C-DN/C-ID)	mm	35
Duljina x širina x visina	mm	400 x 320 x 636
Tipična radna težina	kg	8,7
Okolna temperatura	°C	0/+40
Vrijeme rada s punom baterijom		
– Normalan rad	min	24
– Ekonomični način rada	min	46
Utvrđene vrijednosti prema EN 60335-2-69		
Razina zvučnog tlaka L_{pA}	dB(A)	57
Nepouzdanost K_{pA}	dB(A)	2
Vrijednost vibracije na ruci	m/s ²	< 2,5
Nepouzdanost K	m/s ²	0,2



Pre prve upotrebe Vašeg uređaja pročitajte ove originalno uputstvo za rad, postupajte prema njemu i sačuvajte ga za kasniju upotrebu ili za sledećeg vlasnika.

- Pre prvog stavljanja u pogon obavezno pročitajte sigurnosne napomene br. 5.956-249.0!
- U slučaju neuvažavanja radnog uputstva i sigurnosnih napomena može doći do oštećenja na uređaju i opasnosti za rukovaoca i druge osobe.
- U slučaju oštećenja pri transportu odmah obavestite prodavca.
- Proverite prilikom raspakovavanja da li nedostaje pribor i ima li oštećenja.

Pregled sadržaja

Zaštita životne sredine	SR	1
Stepeni opasnosti	SR	1
Namensko korišćenje	SR	2
Sigurnosne napomene	SR	2
Sastavni delovi uređaja	SR	3
Stavljanje u pogon	SR	3
Rukovanje	SR	4
Transport	SR	4
Skladištenje	SR	4
Nega i održavanje	SR	4
Otklanjanje smetnji	SR	5
Garancija	SR	5
Pribor i rezervni delovi	SR	6
Izjava o usklađenosti sa propisima EU	SR	6
Tehnički podaci	SR	7

Zaštita životne sredine



Ambalaža se može ponovo preraditi. Molimo Vas da ambalažu ne bacate u kućne otpatke nego da je dostavite na odgovarajuća mesta za ponovnu preradu.



Stari uređaji sadrže vredne materijale sa sposobnošću recikliranja i treba ih dostaviti za ponovnu preradu. Primarne i punjive baterije sadrže materije koje ne smeju dospeti u čovekovu okolinu. Stoga Vas molimo da stare uređaje, primarne i punjive baterije odstranjujete preko primerenih sabirnih sistema.

Napomene o sastojcima (REACH)

Aktuelne informacije o sastojcima možete pronaći na stranici:

www.kaercher.com/REACH

Stepeni opasnosti

⚠ OPASNOST

Napomena koja ukazuje na neposredno preteću opasnost koja dovodi do teških telesnih povreda ili smrti.

⚠ UPOZORENJE

Napomena koja ukazuje na eventualno opasnu situaciju koja može dovesti do teških telesnih povreda ili smrti.

⚠ OPREZ

Napomena koja ukazuje na eventualno opasnu situaciju, koja može izazvati lakše telesne povrede.

PAŽNJA

Napomena koja ukazuje na eventualno opasnu situaciju koja može izazvati materijalne štete.

Namensko korišćenje

△ UPOZORENJE

Uređaj nije prikladan za usisavanje prašine štetne po zdravlje.

PAŽNJA

Ovaj uređaj je namenjen samo za upotrebu u zatvorenim prostorijama.

- Ovaj univerzalni usisivač je namenjen za suvo usisavanje podnih i zidnih površina.
- Ovaj uređaj je prikladan za profesionalnu primjenu, npr. u hotelima, školama, bolnicama, fabrikama, prodavnicama, kancelarijama i ostalim poslovnim prostorima.

Sigurnosne napomene

Osim ovih napomena u radnom uputstvu moraju se uvažavati i opšte sigurnosne napomene kao i zakonski propisi o zaštiti na radu.

△ OPASNOST

Opasnost od povreda! Izvaditi bateriju pre svih radova na nezi, održavanju i servisiranju uređaja.

Pejsmejker

△ OPASNOST

- Ako vam je ugrađen pejsmejker preporučujemo da se pre upotrebe uređaja posavetujete s vašim lekarom ili proizvođačem pejsmejкера o eventualnim merama predostrožnosti.
- Svi tipovi pejsmejкера nisu podjednako otporni na zračenje emitovane visoke frekvencije / električnih magnetnih polja koja su u neposrednoj blizini, što bi moglo da prouzrokuje probleme pri korišćenju uređaja.
- Ako vam doktor ne može garantovati neškodljivost, nemojte koristiti uređaj!

Baterija i punjač

△ OPASNOST

- Za punjenje baterije u aparatu smeju da se koriste samo priložen originalni punjač ili punjači odobreni od strane KÄRCHERa.
- Proverite pre svakog korišćenja da punjač i komplet baterija nisu oštećeni. Oštećene aparate nemojte koristiti, a popravku oštećenih delova prepustite isključivo stručnom osoblju.
- Punjač ne sme da se koristi ako je zaprljan ili mokar.
- Napon strujne mreže mora biti jednak naponu navedenom na natpisnoj pločici punjača.
- Punjač ne sme raditi na mestima gde postoji opasnost od eksplozija.
- Na kontakte adaptera ne sme dospeti metal, jer postoji opasnost od kratkog spoja.
- Punjač se sme koristiti samo za punjenje odobrenih kompleta baterija.
- Na adapter se smeju postavljati samo čisti i suvi kompleti baterija.
- Nemojte puniti obične (primarne) baterije, postoji opasnost od eksplozije.
- Nemojte puniti oštećene komplete baterija. Zamenite oštećene komplete baterija.
- Komplete baterija nemojte čuvati zajedno sa metalnim predmetima, jer postoji opasnost od kratkog spoja.
- Nemojte ih bacati u vatru ni u kućni otpad.
- Izbegavajte kontakt sa tečnošću koja curi iz neispravnih baterija. U slučaju nehotičnog dodirivanja odgovarajuća mesta isperite vodom. Ukoliko tečnost dođe u kontakt sa očima obratite se osim toga i lekaru.

Sastavni delovi uređaja

- 1 Nastavak za usisavanje (spoljni)
- 2 Poklopac filtera
- 3 Zatvarač poklopca filtera
- 4 Vunena filterska vrećica
- 5 Košara glavnog filtera
- 6 Filter za zaštitu motora
- 7 Drška
- 8 Naramenice sa srednjim i krajnjim zatezačem
- 9 Kaiš oko struka
- 10 Držač usisne cevi
- 11 Podloška za leđa
- 12 Natpisna pločica
- 13 kućište
- 14 Baterija
- 15 Tipka za deblokiranje
- 16 Oplata
- 17 Kućište filtera
- 18 Filter izduvnog vazduha
- 19 Jedinica za rukovanje
- 20 Prekidač za prebacivanje sa tvrdih površina na tepihe
- 21 Kuka iz dodatne opreme (rasklopiva)
- 22 Podna mlaznica
- 23 Teleskopska usisna cev
- 24 Eco taster (energetski štedljivi način rada)
- 25 Indikator kontrole punjenja
- 26 Regulator usisne sile (kontinualno)
- 27 Zakrivljeni nastavak
- 28 Usisno crevo
- 29 Glavni prekidač

Oznaka u boji

- Komandni elementi za proces čišćenja su žuti.
- Komandni elementi za održavanje i servis su svetlo sivi.

Stavljanje u pogon

- Provera da li je košara glavnog filtera umetnuta u uređaj.

Režimi rada

- 1 Rad s vunenom ili papirnatom filterskom vrećicom (poseban pribor)
- 2 Rad bez filterske vrećice

Podešavanje opasača i naramenica

- Uređaj stavite na leđa.

Slika 

- Blokirate zatvarač i namestite kaiš oko struka.

Slika 

- Uređaj prilagodite telu potezanjem srednjih zatezača. Nemojte ih previše stegnuti jer bi glavnina tereta trebalo da bude na kaišu oko struka.

Slika 

- Položaj uređaja na leđima prilagodite potezanjem krajnjih zatezača.

Postavljanje baterije

- Ugurati bateriju u držač baterije tako da se uglavi.

Punjenje baterije

Napomena: Pročitajte i sledite uputstvo za rad koje izdaje proizvođač motora, a prvenstveno sigurnosne napomene! Baterija je pri isporuci delimično napunjena. Napunite je pre puštanja u rad i po potrebi.

Napomena: Baterija se može puniti samo van aparata.

- Pritisnuti taster za deblokadu i skinuti bateriju.
- Punjač utaknite u odgovarajuću utičnicu.
- Stavite bateriju u punjač.

Trajanje punjenja prazne baterije		
Punjač za brzo punjenje BC 1/7	min	60

Rukovanje

PAŽNJA

Opasnost od oštećenja! Pri popuštanju učinka usisavanja odmah isključite motor.

Uključivanje uređaja

- Uključite uređaj pritiskom na glavni prekidač.

Ekonomični način rada

Ekonomični način rada (energetski štedljivi način rada): Uređaj radi sa smanjenom usisnom snagom. Vreme rada baterije se produžava.

- Uključiti ekonomični način rada: Aktivirati Eco taster.
- Isključiti ekonomični način rada: Ponovo aktivirati Eco taster.

Čišćenje

Napomena: Kod osnovnog čišćenja tekstilnih podloga skraćuje se vreme rada baterije usled povećanog učinka čišćenja.

- Prebacite prekidač podnog nastavka na usisavanje tvrde površine ili tepiha.
- Regulišite usisnu silu na regulatoru (kontinualno).
- Obavite čišćenje.

Isključivanje uređaja

- Isključite uređaj pritiskom na glavni prekidač.

Nakon svake primene

- Ako je potrebno, ispraznite košaru glavnog filtera.
- Uređaj i pribor nakon upotrebe prebrisati vlažnom krpom.

Transport

⚠ OPREZ

Opasnost od povreda i oštećenja! Prilikom transporta pazite na težinu uređaja.

- Prilikom transporta vozilima osigurajte uređaj od klizanja i nakretanja u skladu sa dogovarajućim važećim propisima.

Skladištenje

⚠ OPREZ

Opasnost od povreda i oštećenja! Pri skladištenju imajte u vidu težinu uređaja.

- Pritisnuti taster za deblokadu i skinuti bateriju kako biste sprečili pražnjenje.
- Ovaj uređaj se sme skladištiti samo u zatvorenim prostorijama.

Nega i održavanje

⚠ OPASNOST

Pre svih radova na uređaju, isključiti uređaj i skinuti bateriju.

Zamena vunene ili papirnat filterne vrećice (poseban pribor)

Slika 1

- Otkočite i skinite poklopac filtera.
- Izvadite vunenu ili papirnatu filternu vrećicu (poseban pribor).

Slika 2

- Novu vunenu ili papirnatu filternu vrećicu (poseban pribor) s gumenom priрубnicom uvucite (unutra) preko nastavka za usisavanje.
- Postavite i pričvrstite poklopac filtera.

Čišćenje košare glavnog filtera

- Košaru glavnog filtera (može se prati) po potrebi operite pod mlazom vode.

PAŽNJA

Opasnost od oštećenja! Nikada ne upotrebljavajte vlažnu košaru glavnog filtera.

Zamena filtera izduvnog vazduha

Filter izduvnog vazduha menjajte jednom godišnje.

- Uklonite poklopac.
- Deblokirajte i izvadite kućište filtera.
- Izvadite filter izduvnog vazduha iz kućišta filtera.
- Postavite novi filter izduvnog vazduha u kućište filtera.
- Namestite kućište filtera da dosedne.
- Vratite poklopac.

Zamena filtera za zaštitu motora

- Otkaçite i skinite poklopac filtera.
- Izvadite košaru glavnog filtera.
- Izvadite filter za zaštitu motora.
- Umetnite novi filter za zaštitu motora.
- Umetnite košaru glavnog filtera.
- Postavite i pričvrstite poklopac filtera.

Otklanjanje smetnji

⚠ **OPASNOST**

Pre svih radova na uređaju, isključiti uređaj i skinuti bateriju.

Napomena: U slučaju smetnje (npr. kidanja filtera) morate odmah isključiti uređaj. Pre ponovnog puštanja u rad treba otkloniti smetnju.

Aparat se isključuje za vreme rada

- Aktivirala se toplotna zaštita motora.
- Zamenite vunenu ili papirnatu filtersku vrećicu (poseban pribor).
- Zamenite filter za zaštitu motora.
- Proverite da nema začepljenja u svim delovima.

Uređaj ponovo uključite nakon što se ohladi turbina motora, nakon otprilike 60 minuta.

Izlaženje prašine prilikom usisavanja

- Zamenite neispravnu vunenu ili papirnatu filtersku vrećicu (poseban pribor).
- Proverite sedište vunene ili papirnate filterske vrećice (poseban pribor).
- Ispravno postavite i pričvrstite poklopac filtera.
- Umetnite neoštećenu košaru glavnog filtera.
- Pravilno umetnite filter za zaštitu motora.

Usisna snaga se smanjuje

- Zamenite vunenu ili papirnatu filtersku vrećicu (poseban pribor).
- Očistiti i osušiti košaru glavnog filtera pod mlazom vode.
- Ispravno postavite i pričvrstite poklopac filtera.

Nikakav ili nedovoljan učinak usisavanja

- Odstranite začepljenja iz usisnog nastavka, usisne cevi ili usisnog creva.
- Zamenite neispravno usisno crevo.
- Zamenite vunenu ili papirnatu filtersku vrećicu (poseban pribor).
- Ispravno postavite i pričvrstite poklopac filtera.
- Očistiti i osušiti košaru glavnog filtera pod mlazom vode.
- Umetnite neoštećenu košaru glavnog filtera.
- Zamenite filter za zaštitu motora.

Uređaj ne radi

- Uključite uređaj.
- Platina je pregrejana

Napomena: Baterijski pogon je ponovo moguć nakon hlađenja integralnog kola.

- Baterija je prazna.
- Napunite bateriju.
- Nije umetnuta baterija.
- Umetnite bateriju.

Servisna služba

Ako se smetnja ne da otkloniti, servisna služba mora ispitati uređaj.

Garancija

U svakoj zemlji važe garantni uslovi koje je izdala naša nadležna distributivna organizacija. Eventualne smetnje na uređaju za vreme trajanja garancije uklanjamo besplatno, ukoliko je uzrok greška u materijalu ili proizvodnji. U slučaju koji podleže garanciji obratite se sa potvrdom o kupovini Vašem prodavcu ili najbližoj ovlašćenoj servisnoj službi.

Pribor i rezervni delovi

Koristite samo originalni pribor i originalne rezervne delove, oni pružaju garanciju za bezbedan i nesmetan rad uređaja. Informacije o priboru i rezervnim delovima možete pronaći na www.kaercher.com.

Oznaka	Kataloški br.
Rezervna baterija	4.654-016.0
Punjač za brzo punjenje BC 1/7	
EU	6.654-354.0
GB	6.654-355.0
AU	6.654-356.0

Izjava o usklađenosti sa propisima EU

Ovim izjavljujemo da ovde opisana mašina po svojoj koncepciji i načinu izrade, sa svim njenim modelima koje smo izneli na tržište, odgovara osnovnim zahtevima dole navedenih propisa Evropske Zajednice o sigurnosti i zdravstvenoj zaštiti. Ova izjava prestaje da važi ako se bez naše saglasnosti na mašini izvedu bilo kakve promene.

Proizvod: Usisavač za suvo usisavanje
Tip: 1.394-xxx

Odgovarajuće EU-direktive:

2006/42/EZ (+2009/127/EZ)
2014/30/EU
2011/65/EU
2009/125/EZ

Primenjene usklađene norme:

EN 55014-1: 2006+A1: 2009+A2: 2011
EN 55014-2: 2015
EN 60335-1
EN 60335-2-69
EN 61000-3-2: 2014
EN 61000-3-3: 2013
EN 62233: 2008
EN 50581
EN 60312-1: 2017

Primenjeni nacionalni standardi:

-

5.957-678

Potpisnici deluju po nalogu i uz punomoć upravnog odbora.



H. Jenner
Chairman of the Board of Management



S. Reiser
Director Regulatory Affairs & Certification

Opunomoćeni za izradu dokumentacije:
S. Reiser

Alfred Kärcher SE & Co. KG
Alfred-Kärcher-Straße 28-40
71364 Winnenden (Germany)
Tel.: +49 7195 14-0
Fax: +49 7195 14-2212

Winnenden, 2018/10/01

Tehnički podaci

		BV 5/1 Bp
Napon baterije	V	36 DC
Maks. snaga	W	730
Nominalna snaga	W	650
Zapremina posude	l	5
Maks. protok vazduha	l/s	46
Maks. podpritisk	kPa (mbar)	20,7 (207)
Klasa zaštite		III
Priključak usisnog creva (C-DN/C-ID)	mm	35
Dužina x širina x visina	mm	400 x 320 x 636
Tipična radna težina	kg	8,7
Temperatura okoline	°C	0/+40
Vreme rada sa punom baterijom		
– Normalan rad	min	24
– Ekonomični način rada	min	46
Izračunate vrednosti prema EN 60335-2-69		
Nivo zvučnog pritiska L_{pA}	dB(A)	57
Nepouzdanost K_{pA}	dB(A)	2
Vrednost vibracije na ruci	m/s ²	<2,5
Nepouzdanost K	m/s ²	0,2



Преди първото използване на Вашия уред прочетете това

оригинално инструкция за работа, действайте според него и го запазете за по-късно използване или за следващия притежател.

- Преди първото пускане в експлоатация непременно прочетете Упътването за експлоатация № 5.956-249.0!
- При пренебрегване на Упътването за експлоатация и на Указанията за безопасност могат да възникнат повреди по уреда и опасности за обслужващия го и за други лица.
- При транспортни дефекти незабавно информирайте търговеца.
- При разопаковане проверете дали в опаковката липсват принадлежности от окомплектовката или има повредени елементи.

Съдържание

Опазване на околната среда	BG	1
Степени на опасност	BG	1
Употреба по предназначение	BG	2
Указания за безопасност . . .	BG	2
Елементи на уреда	BG	3
Пускане в експлоатация . . .	BG	3
Обслужване	BG	4
Транспорт	BG	4
Съхранение	BG	4
Грижи и поддръжка	BG	4
Помощ при неизправности . .	BG	5
Гаранция	BG	6
Принадлежности и резервни части	BG	6
ЕС Декларация за съответствие	BG	7
Технически данни	BG	8

Опазване на околната среда



Опаковъчните материали могат да се рециклират. Моля не хвърляйте опаковките при домашните отпадъци, а ги предайте на вторични суровини с цел повторна употреба.



Старите уреди съдържат ценни материали, подлежащи на рециклиране, които могат да бъдат употребени повторно. Батериите и акумулаторите съдържат вещества, които не бива да попадат в околната среда. Поради това моля отстранявайте старите уреди, батериите и акумулаторите посредством подходящи за целта системи за събиране.

Указания за съставките (REACH)

Актуална информация за съставките ще намерите на:

www.kaercher.com/REACH

Степени на опасност

⚠ ОПАСНОСТ

Указание за непосредствено грозяща опасност, която води до тежки телесни наранявания или до смърт.

⚠ ПРЕДУПРЕЖДЕНИЕ

Указание за възможна опасна ситуация, която може да доведе до тежки телесни наранявания или до смърт.

⚠ ПРЕДПАЗЛИВОСТ

Указание за възможна опасна ситуация, която може да доведе до леки наранявания.

ВНИМАНИЕ

Указание за възможна опасна ситуация, която може да доведе до материални щети.

Употреба по предназначение

⚠ ПРЕДУПРЕЖДЕНИЕ

Уредът не е подходящ за изсмукване на вредни за здравето прахове.

ВНИМАНИЕ

Този уред е предназначен само за използване във вътрешни помещения.

- Тази универсална прахосмукачка е предназначена за сухо почистване на подови и стенни повърхности.
- Този уред е годен за професионална употреба, напр. в хотели, училища, болници, фабрики, магазини, офиси и помещения под наем.

Указания за безопасност

Освен указанията в ръководството за експлоатация трябва да се спазват и общите нормативни предписания за безопасност и предпазване от злополуки.

⚠ ОПАСНОСТ

Опасност от нараняване! Преди всички дейности, свързани с гръжите, поддръжката и ремонтите на уреда, изваждайте батерията на уреда.

Кардиостимулатори

⚠ ОПАСНОСТ

- В случай, че носите кардиостимулатор, Ви препоръчваме, преди да използвате уреда, да се информирате от Вашия лекар или от производителя на кардиостимулатора за евентуални мерки за сигурност.
- Не всички типове кардиостимулатори са еднакво устойчиви на облъчване към излъчваната висока честота/електрически магнитни полета в непосредствена близост, което би могло да доведе до проблеми при използване на уреда.
- Ако Вашият лекар не може да Ви гарантира, че това е безопасно, не използвайте уреда!

Акумулираща батерия/зарядно устройство

⚠ ОПАСНОСТ

- Зареждането на батерията е позволено само с приложеното оригинално зарядно устройство или с позволените от KARCHER зарядни устройства.
- Преди всяка употреба зарядното устройство и акумулаторната батерия да се проверят за увреждания. Повредените уреди да не се използват повече и повредените части да се поправят от специализиран персонал.
- Зарядното устройство да не се използва в замърсено или мокро състояние.
- Напрежението от мрежата трябва да съпада със зададеното напрежение на типовата табелка на зарядното устройство.
- Зарядното устройство да не се използва във взривоопасна среда.
- До контактите на адаптера да не попадат метални части, опасност от късо съединение.
- Зарядното устройство да се използва само за зареждане на позволената акумулаторна батерия.
- На адаптера на зарядното устройство да се поставят само чисти и сухи акумулаторни батерии.
- Да не се зареждат акумулатори (първични клетки), опасност от експлозия.
- Да не се зареждат повредени акумулаторни батерии. Повредените акумулаторни батерии да се сменят.
- Акумулаторните батерии да не се съхраняват заедно с метални предмети, опасност от късо съединение.
- Акумулаторните батерии да не се хвърлят в огъня или при домашните отпадъци.

- Да се избягва контакт с излизациите от дефектните батерии течности. При случаен контакт течността да се изплакне с вода. При контакт с очите допълнително се консултирайте с лекар.

Елементи на уреда

- 1 Всмукателен накрайник (отвън)
- 2 Капак на филтъра
- 3 Закопчалка на капака на филтъра
- 4 Филтърна торбичка от кече
- 5 Кошница на главния филтър
- 6 Филтър за защита на мотора
- 7 Ръкохватка
- 8 Носач за рамо със средни и крайни обтегачи.
- 9 Колан за хълбок
- 10 Носач на всмукателната тръба
- 11 Подложка за гърба
- 12 Типова табелка
- 13 Корпус
- 14 Акумулаторна батерия
- 15 Бутон за деблокиране
- 16 Капак
- 17 Корпус на филтъра
- 18 Филтър отработен въздух
- 19 Обслужващ елемент
- 20 Превключвател за твърди повърхности/подове с килими
- 21 Аксесоар кука (разгъваща се)
- 22 Подова дюза
- 23 Телескопична тръба
- 24 Бутон Есо (режим за спестяване на енергия)
- 25 Индикатор за контрол на зареждане-то
- 26 Регулатор на изсмукващата сила (безстепенен)
- 27 Коляно
- 28 Маркуч за боклук
- 29 Главен ключ

Цветно обозначение

- Обслужващите елементи за процеса на обслужване са жълти.
- Обслужващите елементи за поддръжка и сервиз са светлосиви.

Пускане в експлоатация

- Проверка, дали кошницата на главния филтър е поставена в уреда.

Видове режим

- 1 Работа с филтърната торбичка от кече или хартиена филтърна торбичка (специални принадлежности)
- 2 Работа без филтърна торбичка

Поставяне на носач за хълбока и на носач за рамо

- Поставяне на уреда на гърба.

Фигура **A**

- Фиксиране на закопчалката и настройка на колана за хълбока.

Фигура **B**

- Адаптирайте уреда към тялото като издърпате средните обтегачи към тялото. Не притягайте твърде стегнато, главният товар трябва да се намира на колана за хълбока.

Фигура **C**

- Настройте положението на уреда на гърба с издърпване на крайните обтегачи.

Да се постави батерията

- Поставете акумулатора в неговия държач и фиксирайте.

Заредете батерията

Указание: Прочетете упътването за употреба на производителя на зарядното устройство и спазвайте специално предписанията за сигурност!

При доставката акумулаторната батерия е частично заредена. Да се зареди преди пускане в експлоатация и при необходимост.

Указание: Зареждането на акумулаторните батерии може да се извършва само в свалено състояние.

- Натиснете деблокиращия бутон и свалете акумулатора.

- Зарядното устройство да се постави в отговарящ на изискванията контакт.

- Аккумуляторната батерия да се постави в зарядното устройство.

Време за зареждане при празна батерия		
Бързозарядно устройство BC 1/7	мин	60

Обслужване

ВНИМАНИЕ

Опасност от увреждане! При спадане на мощността на всмукване веднага изключете мотора.

Включване на уреда

- Свържете уреда към главния прекъсвач.

Режим Есо

Режим Есо (режим за спестяване на енергия): Уредът работи с намалена мощност на всмукване. Времето за зареждане се удължава.

- Включване на режим Есо: Натиснете бутон Есо.
- Изключване на режим Есо: Натиснете отново бутон Есо.

Режим почистване

Указание: При основно почистване на текстилни покрития продължителността за работа на акумулатор се намалява поради увеличената мощност на почистване.

- Поставете превключвателя на подовата дюза върху на твърда повърхност или под с килим.
- Регулирайте силата на изсмукване от регулатора на изсмукващата сила (безстепенен).
- Извършете почистването.

Изключете уреда

- Изключете уреда от главния прекъсвач.

След всяка употреба

- Евентуално изпразнете кошницата на главния филтър.
- След употреба почистете уреда и принадлежностите с влажна кърпа.

Транспорт

△ ПРЕДПАЗЛИВОСТ

Опасност от нараняване и повреда!

При транспорт имайте пред вид телото на уреда.

- При транспорт в автомобили осигурявайте уреда съгласно валидните директиви против плъзгане и преобръщане.

Съхранение

△ ПРЕДПАЗЛИВОСТ

Опасност от нараняване и повреда!

При съхранение имайте пред вид телото на уреда.

- Натиснете деблокиращия бутон и свалете акумулатора, за да предотвратите разреждане.

Съхранението на този уред е позволено само във вътрешни помещения.

Грижи и поддръжка

△ ОПАСНОСТ

Преди всички дейности по уреда го изключвайте и изваждайте батерията.

Сменете филтърната торбичка от кече или хартиената филтърна торбичка (специални принадлежности)

Фигура 11

- Деблокирайте и свалете капака на филтъра.
- Отстранете филтърната торбичка от кече или хартиената филтърна торбичка (специални принадлежности).

Фигура 2

- Издърпайте новата филтърна торбичка от кече или хартиената торбичка (специални принадлежности) с гумения фланец над всмукателния накрайник (вътре).
- Поставете и блокирайте капака на филтъра.

Почистване на кошницата на главния филтър

- При нужда почистете кошницата на главния филтър (миеща се) под течаща вода.

ВНИМАНИЕ

Опасност от увреждане! Никога не поставяйте мокра кошницата на главния филтър.

Смяна на филтъра за отработен въздух

Филтър отработен въздух: да се сменя 1x годишно

- Да се свали капака.
- Деблокирайте корпуса на филтъра и го свалете.
- Извадете филтъра за отработен въздух от корпуса на филтъра.
- Поставете нов филтър за отработен въздух в корпуса на филтъра.
- Поставете корпуса на филтъра и го фиксирайте.
- Да се постави капака.

Да се смени защитния филтър на мотора

- Деблокирайте и свалете капака на филтъра.
- Свалете кошницата на главния филтър.
- Свалете защитния филтър на мотора.
- Поставете новия защитен филтър за двигателя.
- Поставете кошницата на главния филтър.
- Поставете и блокирайте капака на филтъра.

Помощ при неизправности

⚠ ОПАСНОСТ

Преди всички дейности по уреда го изключвайте и изваждайте батерията.

Указание: Ако възникне неизправност (напр. счупване на филтъра), уредът веднага трябва да се изключи. Преди повторно пускане в действие трябва да се отстрани неизправността.

Уредът се изключва по време на работа

- Задействал се е термопротекторът на мотора.
- Сменете филтърната торбичка от кече или хартиената филтърна торбичка (специални принадлежности).
- Сменете защитния филтър на мотора.
- Проверете всички части за запушване. Включване отново след охлаждане на турбината на мотора след припл. 60 минути.

Излизане на прах при изсмукване

- Сменете дефектната филтърна торбичка от кече или хартиената филтърна торбичка (специални принадлежности).
- Проверете положението на филтърната торбичка от кече или хартиената филтърна торбичка (специални принадлежности).
- Поставете правилно капака на филтъра.
- Поставете не повредената кошница на главния филтър.
- Поставете правилно защитния филтър на мотора.

Смукателната сила намалява

- Сменете филтърната торбичка от кече или хартиената филтърна торбичка (специални принадлежности).
- Почистете кошничката на главния филтър под течаща вода и оставете да изсъхне.
- Поставете правилно капака на филтъра.

Няма мощност на всмукване или тя не е достатъчна

- Отстранете запушванията от всмукателната дюза, всмукателната тръба или всмукателния маркуч.
- Сменете дефектния всмукателен маркуч.
- Сменете филтърната торбичка от кече или хартиената филтърна торбичка (специални принадлежности).
- Поставете правилно капака на филтъра.
- Почистете кошничката на главния филтър под течаща вода и оставете да изсъхне.
- Поставете не повредената кошница на главния филтър.
- Сменете защитния филтър на мотора.

Уредът не работи

- Да се включи уредът.
 - Планката прегрята
- Указание:** Режим акумулаторна батерия е възможен отново след охлаждане на планката.
- Акумулаторната батерия е празна
 - Заредете батерията.
 - Не е поставена акумулаторна батерия
 - Поставете акумулаторна батерия.

Служба за работа с клиенти

Ако повредата не може да бъде отстранена, уреда да се провери от сервиза.

Гаранция

Във всяка страна важат гаранционните условия, публикувани от оторизираната от нас дистрибуторска фирма. Евентуални повреди на Вашия уред ще отстраним в рамките на гаранционния срок безплатно, ако се касае за дефект в материалите или при производство. В гаранционен случай се обърнете към дистрибутора или най-близкия оторизиран сервиз, като представите касовата бележка.

Принадлежности и резервни части

Използвайте само оригинални аксесоари и оригинални резервни части, по този начин осигурявате безопасната и безпроблемна експлоатация на уреда. Можете да намерите информация за аксесоари и резервни части на www.kaercher.com.

Обозначение	№ за поръчка
Сменяема батерия	4.654-016.0
Бързозарядно устройство	BC 1/7
EU	6.654-354.0
GB	6.654-355.0
AU	6.654-356.0

ЕС Декларация за съответствие

С настоящото декларираме, че цитираната по-долу машина съответства по концепция и конструкция, както и по начин на производство, прилаган от нас, на съответните основни изисквания за техническа безопасност и безвредност на Директивите на ЕС. При промени на машината, които не са съгласувани с нас, настоящата декларация губи валидност.

Продукт: Прахосмукачка за работа
на сухо

Тип: 1.394-xxx

Намиращи приложение Директиви на ЕС:

2006/42/ЕО (+2009/127/ЕО)

2014/30/ЕС

2011/65/ЕС

2009/125/ЕО

Намерили приложение хармонизирани стандарти:

EN 55014-1: 2006+A1: 2009+A2: 2011

EN 55014-2: 2015

EN 60335-1

EN 60335-2-69

EN 61000-3-2: 2014

EN 61000-3-3: 2013

EN 62233: 2008

EN 50581

EN 60312-1: 2017

Приложими национални стандарти

-

5.957-678

Подписващите лица действат от името и като пълномощници на управителния орган.



H. Jenner

Chairman of the Board of Management



S. Reiser

Director Regulatory Affairs & Certification

Пълномощник по документацията:

S. Reiser

Alfred Kärcher SE & Co. KG
Alfred-Kärcher-Straße 28-40
71364 Winnenden (Germany)
Tel.: +49 7195 14-0
Fax: +49 7195 14-2212

Winnenden, 2018/10/01

Технически данни

		BV 5/1 Вр
Напрежение на акумулиращите батерии	V	36 DC
Макс. мощност	W	730
Номинална мощност	W	650
Съдържание на резервоара	л	5
Количество въздух (макс.)	л/сек	46
Вакуум (макс.)	kPa (mbar)	20,7 (207)
Клас защита		III
Извод за всмукателния маркуч (C-DN/C-ID)	мм	35
Дължина x широчина x височина	мм	400 x 320 x 636
Типично собствено тегло	кг	8,7
Околна температура	°C	0/+40
Време за експлоатация при пълно зареждане на батерията		
– Нормален режим	мин	24
– Екологичен режим	мин	46
Установени стойности съгласно EN 60335-2-69		
Ниво на звука L_{pA}	dB(A)	57
Неустойчивост K_{pA}	dB(A)	2
Стойност на вибрациите в областта на дланта – ръката	м/сек ²	<2,5
Несигурност K	м/сек ²	0,2



Enne sesadme esmakordset kasutuselevõttu lugege läbi algupärane kasutusjuhend, toimige sellele vastavalt ja hoidke see hilisema kasutamise või uue omaniku tarbeks alles.

- Enne esmakordset kasutuselevõttu lugege kindlasti ohutusjuhiseid nr. 5.956-249.0!
- Kasutusjuhendi ja ohutuseeskirjade eiramine võib põhjustada seadme rikkeid ja ohtu kasutaja ning teiste isikute jaoks.
- Transpordil tekkinud vigastuste puhul teavitage toote müüjat.
- Pakendi lahtipakkimisel kontrollige, kas kõik osad on olemas ning kahjustamata.

Sisukord

Keskkonnakaitse	ET	1
Ohuastmed	ET	1
Sihipärane kasutamine	ET	2
Ohutusosalased märkused	ET	2
Seadme elemendid	ET	3
Kasutuselevõtt	ET	3
Käsitsemine	ET	4
Transport	ET	4
Hoiulepanek	ET	4
Korrashoid ja tehnohooldus	ET	4
Abi häirete korral	ET	5
Garantii	ET	5
Lisavarustus ja varuosad	ET	6
ELi vastavusdeklaratsioon	ET	6
Tehnilised andmed	ET	7

Keskkonnakaitse



Pakendmaterjalid on taaskasutatavad. Palun ärge visake pakendeid majapidamisprahi hulka, vaid suunake need taaskasutusse.



Vanad seadmed sisaldavad taaskasutatavaid materjale, mis tuleks suunata taaskasutusse. Patareid ja akud sisaldavad aineid, mis ei tohi sattuda keskkonda. Palun likvideerige vanad seadmed, patareid ja akud seetõttu vastavate kogumissüsteemide kaudu.

Märkusi koostisainete kohta (REACH)

Aktuaalse info koostisainete kohta leiate aadressilt:

www.kaercher.com/REACH

Ohuastmed

△ OHT

Osutab vahetult ähvardavale ohule, mis võib põhjustada tõsiseid kehavigastusi või lõppeda surmaga.

△ HOIATUS

Osutab võimalikule ohtlikule olukorrale, mis võib põhjustada tõsiseid kehavigastusi või lõppeda surmaga.

△ ETTEVAATUS

Viide võimalikule ohtlikule olukorrale, mis võib põhjustada kergeid vigastusi.

TÄHELEPANU

Viide võimalikule ohtlikule olukorrale, mis võib põhjustada materiaalselt kahju.

Sihipärane kasutamine

⚠ **HOIATUS**

Seade ei sobi tervisele ohtliku tolmu imemiseks.

TÄHELEPANU

Seade on mõeldud ainult kasutamiseks si-
seruumides.

- See universaalimur on ette nähtud põrandate ja seinte kuivpuhastamiseks.
- Käesolev seade sobib professionaalselt kasutuseks, nt hotellides, koolides, haiglates, vabrikutes, poodides, büroodes ja rendifirmades.

Ohutusosalased märkused

Lisaks käesolevas kasutusjuhendis toodud märkustele tuleb järgida ka seadusandja üldisi ohutusosalaseid ja õnnetusjuhtumite vältimise eeskirju.

⚠ **OHT**

Vigastusoh! Võtke aku enne kõiki seadmel teostatavaid hooldus-, hooldus- ja remonttöid välja.

Südamestimulaator

⚠ **OHT**

- Kui kasutate südame stimulaatorit, soovitage konsulteerida arstiga või südame stimulaatori tootjaga võimalike ettevaatusabinõude üle, enne kui seadet kasutate.
- Mitte kõik südamestimulaatori tüübid ei ole võrdselt kiirguskindlad vahetus läheduses olevate kõrgsagedus-/elektriliste magnetväljade suhtes ning see võib põhjustada seadme kasutamisel probleeme.
- Kui arst ei saa teile kinnitada, et seadme kasutamine on ohutu, ei tohi seadet kasutada!

Aku/laadija

⚠ **OHT**

- Aku laadimine on lubatud ainult juuresoleva originaallaaduriga või mõne KÄRCHERi poolt heakskiidetud laadimisseadmega.
- Kontrollige enne igakordset kasutamist laadimiseadet ja akupakki vigastuste osas. Lõpetage vigastatud seadmete kasutamine ning laske defektseid osi parandada ainult spetsialistidel.
- Ärge kasutage laadimiseadet, kui see on must või niiske.
- Võrgupinge peab vastama laadimiseadme tüübisildile märgitud pingele.
- Ärge käituge laadimiseadet plahvatusohtlikus keskkonnas.
- Adapteri kontaktid ei tohi metallosadega kokku puutuda, lühiseoh.
- Kasutage laadimiseadet ainult heakskiidetud akupakkide laadimiseks.
- Ühendage laadimiseadme adapterisse ainult puhtad ja kuivad akupakid.
- Ärge laadige patareisid (primaarelemente), plahvatusoht.
- Ärge laadige vigaseid akupakke. Vahtage rikkis akupakid kohe välja.
- Ärge hoidke akupakke koos metallist esemetega, lühiseoh.
- Ärge visake akupakke tulle ega majapidamisprahi hulka.
- Vältige kokkupuutumist katkistest akudest väljavoolanud vedelikuga. Juhusliku kokkupuute korral loputage veega. Kui akuveelikku sattub silma, tuleb liiksaks pöörduda arsti poole.

Seadme elemendid

- 1 Imituts (väline)
- 2 Filtrikate
- 3 Filtrikatte lukk
- 4 Fliisist filtrikott
- 5 Peafiltri korv
- 6 Mootori kaitsefilter
- 7 Käepide
- 8 Õlakandur kesk- ja lõpp-pingutiga
- 9 Vöörihm
- 10 Imitoru hoidik
- 11 Seljapolster
- 12 Tüübisilt
- 13 Korpus
- 14 Aku
- 15 Luku vabastusklahv
- 16 Kate
- 17 Filtrikorpus
- 18 Heitõhu filter
- 19 Käsitsemisplokk
- 20 Kõva pinna/vaipkatte ümberlüli
- 21 Tarvikukonks (lahti klapitav)
- 22 Põrandadüüs
- 23 Teleskoop-imitoru
- 24 Eco-klahv (energiasäästumoodus)
- 25 Laadimiskontrolli näidik
- 26 Imijõu regulaator (sujuv)
- 27 Põlv
- 28 Imemisvoolik
- 29 Pealüli

Värvitde tähendus

- Puhastusprotsessi juhtelemendid on kollased.
- Hoolduse ja teeninduse juhtelemendid on helehallid.

Kasutuselevõtt

- Kontroll, kas peafiltri korv on masinasse paigaldatud.

Töörežiimid

- 1 Kasutamine fliisist filtrikotiga või paberist filtrikotiga (lisavarustus)
- 2 Kasutamine ilma filtrikotita

Vöörihma ja õlarihma reguleerimine

- Pange masin selili.

Joonis

- Laske lukul asendisse fikseeruda ja reguleerige vöörihma.

Joonis

- Tõmmake keskpinguteid ja seadke masin keha järgi parajaks. Ärge tõmmake rihma liiga pinguli, põhikoormus peaks olema vöörihmala.

Joonis

- Reguleerige masina asendit seljal, tõmmates lõpp-pingutitest.

Aku paigaldamine

- Lükake aku akuhoidikusse ja fikseerige.

Aku laadimine

Märkus: Lugege läbi laadimiseseadme tootja kasutusjuhend ja järgige eriti ohutusnõudeid!

Kui seade tarnitakse, on aku osaliselt laetud. Enne kasutuselevõttu ja vajadusel tuleb akut laadida.

Märkus: Aku laadimiseks tuleb see maha võtta.

- Vajutage luku vabastusklahvi ja võtke aku välja.
- Ühendage laadimiseseade nõuetekohaselt pistikupesasse.
- Pange aku laadimiseseadmesse.

Laadimisaeg, kui aku on tühi		
Kiirlaadija BC 1/7	min	60

Käsitsemine

TÄHELEPANU

Vigastusoh! Kui imivõimsus langeb, lülitage mootor koheselt välja.

Seadme sisselülitamine

→ Lülitage seade pealülitist sisse.

Eco-moodus

Eco-moodus (energiasäästumoodus): Seade töötab vähendatud imemisvõimsusega. Aku eluiga pikeneb.

→ Eco-mooduse sisselülitamine: Vajutage Eco-klahvi.

→ Eco-mooduse väljalülitamine: Vajutage uuesti Eco-klahvi.

Puhastamine

Juhis: Tekstiilkatete põhipuhastuse korral lüheneb aku eluiga kõrgenenud puhastusvõimsuse tõttu.

→ Seadke pörandotsaku ümberlüüti vastavalt kõvale pinnale või vaipkattele.

→ Seadke imijõu (sujuv) regulaator sobivale tugevusele.

→ Viige läbi puhastus.

Seadme väljalülitamine

→ Lülitage seade pealülitist välja.

Pärast iga kasutamist

→ Vajadusel tühjendage peafiltri korv.

→ Puhastage seadet ja tarvikuid pärast kasutust niiske lapiga.

Transport

⚠ ETTEVAATUS

Vigastusoh! Transportimisel jälgige seadme kaalu.

→ Sõidukites transportimisel fikseerige seade vastavalt kehtivatele määrustele libisemise ja ümbermineku vastu.

Hoiulepanek

⚠ ETTEVAATUS

Vigastusoh! Ladustamisel jälgige seadme kaalu.

→ Vajutage luku vabastusklahvi ja võtke aku välja, et vältida tühjenemist.

Seda seadet tohib ladustada ainult siseruumides.

Korrashoid ja tehnohooldus

⚠ OHT

Enne kõiki seadmel teostatavaid töid lülitage seade välja ja võtke aku välja.

Fliisist filtrikoti või paberist filtrikoti (lisavarustus) vahetamine

Joonis 1

→ Avage filtrikatte lukk ja võtke see ära.

→ Eemaldage fliisist filtrikott või paberist filtrikott (lisavarustus).

Joonis 2

→ Tõmmake uus fliisist filtrikott või paberist filtrikott (lisavarustus) kummiäärega üle imitutsi (seest).

→ Pange filtrikate peale ja lukustage see.

Peafiltri korvi puhastamine

→ Vajadusel puhastage peafiltri korvi (pestav) voolava vee all.

TÄHELEPANU

Vigastusoh! Ärge kunagi pange märga peafiltri korvi tagasi.

Heitõhu filtri vahetamine

Heitõhu filter: 1x aastas vahetada

→ Võtke kate ära.

→ Vabastage filtrikorpus lukustusest ja võtke välja.

→ Võtke heitõhu filter filtrikorpusest välja.

→ Pange filtrikorpusele uus heitõhu filter.

→ Pange filtrikorpus kohale ja laske asendisse fikseeruda.

→ Pange kate kohale.

Mootori kaitsefiltri väljavahetamine

- Avage filtrikatte lukk ja võtke see ära.
- Võtke peafiltri korv välja.
- Võtke mootorikaitsefilter ära.
- Pange kohale uus mootori kaitsefilter.
- Pange kohale peafiltri korv.
- Pange filtrikatte peale ja lukustage see.

Abi häirete korral

⚠ OHT

Enne kõiki seadmel teostatavaid töid lülitage seade välja ja võtke aku välja.

Märkus: Rikke (nt filtri purunemine) ilmne misel tuleb seade kohe välja lülitada. Rike tuleb enne seadme uuesti kasutusele võtmist kõrvaldada.

Masin lülitub töö ajal välja

- Mootori termokaitse lülitus sisse.
- Vahetage flüüsist filtrikott või paberist filtrikott (lisavarustus).
- Vahetage välja mootori kaitsefilter.
- Kontrollige kõiki detaile võimalike ummistuste osas.

Uuesti sisselülitamine pärast mootori turbini jahtumist u. 60 minuti pärast.

Tolm pääseb imemisel välja

- Vahetage defeknte flüüsist filtrikott või paberist filtrikott (lisavarustus).
- Kontrollige flüüsist filtrikoti või paberist filtrikoti (lisavarustus) asendit.
- Pange filtrikatte õigesti kohale ja lukustage.
- Pange kohale vigastamata peafiltri korv.
- Paigaldage mootorikaitsefilter õigesti.

Imemisjõud väheneb

- Vahetage flüüsist filtrikott või paberist filtrikott (lisavarustus).
- Puhastage peafiltrikorvi voolava vee all ja kuivatage.
- Pange filtrikatte õigesti kohale ja lukustage.

Puuduv või ebapiisav imivõimsus

- Eemaldage imidüüsi, imitoru või imivooliku ummistused.
- Vahetage defektne imivoolik välja.
- Vahetage flüüsist filtrikott või paberist filtrikott (lisavarustus).
- Pange filtrikatte õigesti kohale ja lukustage.
- Puhastage peafiltrikorvi voolava vee all ja kuivatage.
- Pange kohale vigastamata peafiltri korv.
- Vahetage välja mootori kaitsefilter.

Seade ei tööta

- Lülitage seade sisse.
- Juhtplaat üle kuumenenud
- Märkus:** Akutoide on jälle võimalik, kui juhtplaat on jahtunud.
- Aku tühi
- Laadige akut
- Akut ei ole paigaldatud
- Paigaldage aku.

Klienditeenindus

Kui riket ei ole võimalik kõrvaldada, tuleb lasta klienditeenindusel seadet kontrollida.

Garantii

Igas riigis kehtivad meie volitatud müügiesindaja antud garantiitingimused. Seadmel esinevad rikked kõrvaldame garantiiajal tasuta, kui põhjuseks on materjali- või valmistusviga. Garantiijuhtumi korral palume pöörduda müüja või lähima volitatud klienditeenistuse poole, esitades ostu tõendava dokumendi.

Lisavarustus ja varuosad

Kasutage ainult originaaltarvikuid ja originaalvaruosi, mis tagavad seadme ohutu ja tõrgeteta käituse.

Tarvikute ja varuosade kohta leiате teavet aadressilt www.kaercher.com.

Nimetus	Tellimisnr.
Vahetusaku	4.654-016.0
Kiirlaadija BC 1/7	
EU	6.654-354.0
GB	6.654-355.0
AU	6.654-356.0

ELi vastavusdeklaratsioon

Käesolevaga kinnitame, et allpool kirjeldatud seade vastab meie poolt turule toodud mudelina oma kontseptsioonilt ja konstruktsioonilt EL direktiivide asjakohastele põhilistele ohutus- ja tervisekaitsenõetele.

Meiega kooskõlastamata muudatuste tegemise korral seadme juures kaotab käesolev deklaratsioon kehtivuse.

Toode: Kuivimur

Tüüp: 1.394-xxx

Asjakohased EL direktiivid:

2006/42/EU (+2009/127/EU)

2014/30/EL

2011/65/EL

2009/125/EÜ

Kohaldatud ühtlustatud standardid:

EN 55014-1: 2006+A1: 2009+A2: 2011

EN 55014-2: 2015

EN 60335-1

EN 60335-2-69

EN 61000-3-2: 2014

EN 61000-3-3: 2013

EN 62233: 2008

EN 50581

EN 60312-1: 2017

Kohaldatud riiklikud standardid

-

5.957-678

Allakirjutanud tegutsevad juhatuse ülesandel ja volitusega.



H. Jenner
Chairman of the Board of Management



S. Reiser
Director Regulatory Affairs & Certification

Dokumentatsiooni eest vastutav isik:

S. Reiser

Alfred Kärcher SE & Co. KG

Alfred-Kärcher-Straße 28-40

71364 Winnenden (Germany)

Tel.: +49 7195 14-0

Fax: +49 7195 14-2212

Winnenden, 2018/10/01

Tehnilised andmed

		BV 5/1 Bp
Akupinge	V	36 DC
Maksimaalne võimsus	W	730
Nominaalvõimsus	W	650
Paagi maht	l	5
Õhukogus (maks.)	l/s	46
Alarõhk (maks.)	kPa (mbar)	20,7 (207)
Elektrihoiatusklass		III
Imivooliku liitmik (C-DN/C-ID)	mm	35
pikkus x laius x kõrgus	mm	400 x 320 x 636
Tüüpiline töömass	kg	8,7
Ümbritsev temperatuur	°C	0/+40
Tööaeg täis aku korral		
– Normaalne töörežiim	min	24
– Säästurežiim	min	46
Tuvastatud väärtused vastavalt standardile EN 60335-2-69		
Helirõhu tase L_{pA}	dB(A)	57
Ebakindlus K_{pA}	dB(A)	2
Käte/käsivarte vibratsiooniväärtus	m/s^2	<2,5
Ebakindlus K	m/s^2	0,2



Pirms ierīces pirmās lietošanas izlasiet instrukcijas oriģinālvalodā, rīkojieties saskaņā ar norādījumiem tajā un uzglabājiet to vēlākai izmantošanai vai turpmākiem lietotājiem.

- Pirms pirmās lietošanas obligāti izlasīt norādījumus par drošību Nr. 5.956-249.0!
- Ja netiek ievērota lietošanas instrukcija un drošības norādījumi, aparātā var rasties bojājumi, apdraudot aparāta lietotāja un citu personu drošību.
- Par transportēšanas bojājumiem nekavējoties ziņojiet tirgotājam.
- Izsaiņojot, pārbaudiet, vai iesaiņojumā esošais saturs ir pilnīgs un nebojāts.

Satura rādītājs

Vides aizsardzība	LV	1
Riska pakāpes	LV	1
Noteikumiem atbilstoša lietošana	LV	2
Drošības norādījumi	LV	2
Aparāta elementi	LV	3
Ekspluatācijas uzsākšana	LV	3
Apkalpošana	LV	4
Transportēšana	LV	4
Glabāšana	LV	4
Kopšana un tehniskā apkope	LV	4
Palīdzība darbības traucējumu gadījumā	LV	5
Garantija	LV	5
Piederumi un rezerves daļas	LV	6
ES Atbilstības deklarācija	LV	6
Tehniskie dati	LV	7

Vides aizsardzība



Iepakojuma materiāli ir atkārtoti pārstrādājami. Lūdzu, neizmetiet iepakojumu kopā ar mājsaimniecības atkritumiem, bet nogādājiet to vietā, kur tiek veikta atkritumu otrreizējā pārstrāde.



Nolietotās ierīces satur noderīgus materiālus, kurus iespējams pārstrādāt un izmantot atkārtoti. Baterijas un akumulatori satur vielas, kuras nedrīkst nokļūt apkārtējā vidē. Šī iemesla dēļ lūdzam izmantot vecās ierīces, baterijas un akumulatorus atbilstošos atkritumu konteineros.

Informācija par sastāvdaļām (REACH)

Aktuālo informāciju par sastāvdaļām atradīsiet:

www.kaercher.com/REACH

Riska pakāpes

⚠ **BĪSTAMI**

Norāde par tieši draudošām briesmām, kuras izraisa smagas traumas vai nāvi.

⚠ **BRĪDINĀJUMS**

Norāde par iespējami draudošām briesmām, kuras var izraisīt smagas traumas vai nāvi.

⚠ **UZMANĪBU**

Norāda uz iespējami bīstamu situāciju, kura var radīt vieglus ievainojumus.

IEVĒRĪBAI

Norāde par iespējami bīstamu situāciju, kura var radīt materiālos zaudējumus.

Noteikumiem atbilstoša lietošana

△ **BRĪDINĀJUMS**

Aparāts nav paredzēts veselībai kaitīgu putekļu iesūkšanai.

IEVĒRĪBAI

Šis aparāts ir paredzēts tikai lietošanai iekštelpās.

- Šis universālais putekļusūcējs ir paredzēts grīdas un sienas virsmu sausajai tīrīšanai.
- Šis aparāts ir piemērots profesionālai lietošanai, piemēram, viesnīcās, skolās, slimnīcās, fabrikās, veikalos, birojos un iznomāšanas uzņēmumos.

Drošības norādījumi

Kopā ar lietošanas instrukcijā ietvertajiem norādījumiem ir jāņem vērā likumdevēja vispārīgie drošības tehnikas noteikumi un nelaimis gadījumu novēršanas noteikumi.

△ **BĪSTAMI**

Savainošanās risks! Pirms visiem iekārtas kopšanas, apkopes un labošanas darbiem izņemiet akumulatorus.

Kardio stimulators

△ **BĪSTAMI**

- Ja Jums ir kardio stimulators, mēs pirms aparāta izmantošanas iesakām no Jūsu ārsta vai kardio stimulatora ražotāja iegūt informāciju par iespējamiem piesardzības pasākumiem.
- Ne visi kardio stimulatoru veidi ir vienādi droši pret augstas frekvences/elektriski magnētisko lauku starojumu, atrodoties tā tiešā tuvumā, kas, izmantojot aparātu, varētu radīt problēmas.
- Ja Jūsu ārsts Jums nevar garantēt absolūtu drošību, neizmantojiet aparātu!

Akumulators/lādētājs

△ **BĪSTAMI**

- Akumulatora lādēšana atļauta tikai ar piegādājamo oriģinālo lādētāju vai ar KÄRCHER apstiprinātajiem lādētājiem.
- Pirms katras lietošanas pārbaudīt lādētāju un akumulatora bloku uz bojājumiem. Bojātās ierīces vairs nelietot un bojātās daļas mainīt tikai ar specializēta personāla palīdzību.
- Nelietot netīru vai slapju lādētāju.
- Aparāta datu plāksnītē norādītajam spriegumam jāatbilst tīkla spriegumam.
- Neekspluatēt lādētāju sprādzienbīstamā vidē.
- Uz adaptera kontaktiem nedrīkst nokļūt metāla daļas, īssavienojuma bīstamība.
- Lādētāju izmantot tikai apstiprinātu akumulatoru bloku uzlādēšanai.
- Lādētāja adapteri ievietot tikai tīrus un sausus akumulatoru blokus.
- Nelādēt baterijas (ar primāro šūnu), sprādziena bīstamība.
- Nelādēt bojātus akumulatorus. Bojātus akumulatoru blokus nomainīt.
- Neglabāt akumulatorus kopā ar metāla priekšmetiem, īssavienojuma bīstamība.
- Nemest akumulatorus ugunī vai sadzīves atkritumos.
- Izvairīties no kontakta ar šķidrumu, kurš izplūst ārā no bojātiem akumulatoriem. Nejauša kontakta gadījumā noskalot šķidrumu ar ūdeni. Kontakta ar acīm gadījumā papildu konsultēties ar ārstu.

Aparāta elementi

- 1 Sūkšanas uzgalis (ārpusē)
- 2 Filtra pārsegs
- 3 Filtra pārsega fiksators
- 4 Flīsa filtra maisiņš
- 5 Galvenais filtrelements
- 6 Motora aizsargfiltrs
- 7 Rokturis
- 8 Plecu turētājs ar vidējo un galējo spriegotāju
- 9 Gurnu josta
- 10 Sūcējcaurules turētājs
- 11 Muguras polsterējums
- 12 Datu plāksnīte
- 13 Korpuss
- 14 Akumulators
- 15 Atbloķēšanas poga
- 16 Pārsegs
- 17 Filtra korpuss
- 18 Gaisa izplūdes filtrs
- 19 Vadības bloks
- 20 Pārslēgs "Cieta virsma/paklājs"
- 21 Piederuma āķis (atvāžams)
- 22 Sprausla grīdas tīrīšanai
- 23 Teleskopiskā sūcējcaurule
- 24 Eco taustiņš (enerģijas taupības režīms)
- 25 Uzlādes kontrolrādījums
- 26 Sūkšanas jaudas regulators (bezpakāpju)
- 27 Līkums
- 28 Sūkšanas šļūtene
- 29 Galvenais slēdzis

Krāsu marķējums

- Tīrīšanas procesa vadības elementi ir dzelteni.
- Apkopes un servisa vadības elementi ir gaiši pelēki.

Ekspluatācijas uzsākšana

- Pārbaudiet, vai aparātā ir ievietots galvenais filtrelements.

Darba režīmi

- 1 Izmantošana ar flīsa filtra maisiņu vai papīra filtra maisiņu (speciālie piederumi)
- 2 Izmantošana bez filtra maisiņa

Gurnu jostas un plecu turētāja noregulēšana

- Uzlieciet aparātu uz muguras.

Attēls **A**

- Nofiksējiet fiksatoru un noregulējiet gurnu jostu.

Attēls **B**

- Pielāgojiet aparātu ķermenim, pavelkot vidējo spriegotāju. Nesavelciet par daudz, pamatslodzei jābūt uz gurnu jostas.

Attēls **C**

- Noregulējiet aparāta stāvokli uz muguras, pavelkot galējo spriegotāju.

Uzstādīt akumulatoru

- Ievietojiet akumulatoru stiprinājumā un to nofiksējiet.

Uzlādēt akumulatoru

Norāde: Izlasiet lādētāja izgatavotāja sastādīto lietošanas pamācību un īpašu uzmanību pievēršiet drošības norādījumiem! Nododot ierīci lietotājam, akumulators daļēji ir uzlādēts. Pirms ekspluatācijas uzsākšanas, kā arī gadījumos, kad tas ir nepieciešams, uzlādējiet akumulatoru.

Norāde: Akumulatoru var lādēt tikai izņemtā stāvoklī.

- Nospiediet atbloķēšanas taustiņu un izņemiet akumulatoru.
- Lādētāju iespraudiet atbilstošā kontaktligzdā.
- Iespraudiet akumulatoru lādētājā.

Tukša akumulatora uzlādes laiks		
Ātrais lādētājs BC 1/7	min	60

Apkalpošana

IEVĒRĪBAI

Bojājumu risks! Ja samazinās sūkšanas jauda, nekavējoties izslēdziet motoru.

Ierīces ieslēgšana

→ Ieslēdziet aparāta galveno slēdzi.

Eco režīms

Eco režīms (enerģijas taupības režīms): le-kārta darbojas ar samazinātu sūkšanas jaudu. Akumulatora darbības laiks pagari-nās.

- Eco režīma aktivizācija: nospiediet Eco taustiņu.
- Eco režīma deaktivizācija: atkārtoti no-spiediet Eco taustiņu.

Tīrīšana

Norādījums: veicot vispārīgu tekstila pār-segu tīrīšanu, paaugstinātā tīrīšanas jauda safsina akumulatora darbības laiku.

- Pārslēdziet grīdas sprauslas pārslēgu uz cietu virsmu vai uz paklāju.
- Ar sūkšanas jaudas regulatoru noregu-lējiet sūkšanas jaudu (bezpakāpju).
- Veiciet tīrīšanu.

Aparāta izslēgšana

→ Izslēdziet aparāta galveno slēdzi.

Pēc katras lietošanas

- Vajadzības gadījumā iztukšojiet galve-no filtrelementu.
- Ierīci un piederumus notīriet ar mitru lu-patiņu.

Transportēšana

UZMANĪBU

Savainošanās un bojājumu risks! Trans-portējot ņemiet vērā aparāta svaru.

- Transportējot automašīnā, saskaņā ar spēkā esošajām direktīvām nodrošiniet aparātu pret izslīdēšanu un apgāšanos.

Glabāšana

UZMANĪBU

Savainošanās un bojājumu risks! Uzglabā-jot ņemiet vērā aparāta svaru.

- Nospiediet atbloķēšanas taustiņu un iz-ņemiet akumulatoru, lai novērstu tā izlā-di.

Šo aparātu drīkst uzglabāt tikai iekšelpās.

Kopšana un tehniskā apkope

BĪSTAMI

Pirms visiem ierīces apkopes darbiem iz-slēdziet to un izņemiet akumulatoru.

Flīsa filtra maiņa vai papīra filtra maiņa (speciālie piederumi) nomaiņa

Attēls 1

- Atbloķējiet un noņemiet filtra pārsegu.
- Izņemiet flīsa filtra maisiņu vai papīra filtra maisiņu (speciālie piederumi).

Attēls 2

- Uzvelciet jaunu flīsa filtra maisiņu vai papīra filtra maisiņu (speciālie piederu-mi) ar gumijas atloku uz sūkšanas uz-gaļa (iekšpusē).
- Uzlieciet un nofiksējiet filtra pārsegu.

Galvenā filtrelementa tīrīšana

- Vajadzības gadījumā galveno filtrele-mentu (mazgājams) izskalojiet zem ūdens strūkļas.

IEVĒRĪBAI

Bojājumu risks! Neievietojiet galveno filtr-elementu, kad tas ir slapjš.

Gaisa izplūdes filtra nomaiņa

Gaisa izplūdes filtrs: jāmaina vienreiz gadā

- Noņemiet pārsegu.
- Atbrīvojiet filtra korpusu un izņemiet ārā.
- Izņemiet gaisa izplūdes filtru no filtra korpusa.
- Ievietojiet filtra korpusā jaunu gaisa iz-plūdes filtru.
- Ievietojiet un nofiksējiet filtra korpusu.
- Uzlieciet pārsegu.

Motora aizsargfiltra nomaiņa

- Atbloķējiet un noņemiet filtra pārsegu.
- Izņemiet galveno filtrlementu.
- Izņemiet motora aizsargfiltru.
- Ielieciet jaunu motora aizsargfiltru.
- Ievietojiet galveno filtrlementu.
- Uzlieciet un nofiksējiet filtra pārsegu.

Palīdzība darbības traucējumu gadījumā

⚠ **BĪSTAMI**

Pirms visiem ierīces apkopes darbiem izslēdziet to un izņemiet akumulatoru.

Norāde: Ja parādās traucējums (piem., filtra plīsums), aparāts nekavējoties jāizslēdz. Pirms atkārtotas ekspluatācijas uzsākšanas traucējums ir jānovērš.

Aparāts darbības laikā izslēdzas

- Reaģējis motora termoprotektors.
- Nomainiet flīsa filtra maisiņu vai papīra filtra maisiņu (speciālie piederumi).
- Nomainiet motora aizsargfiltru.
- Pārbaudiet, vai nav nosprostotas daļas. Ieslēdziet no jauna pēc motora turbīnas atdzišanas - pēc apm. 60 minūtēm.

Putekļu izplūde sūkšanas procesa laikā

- Nomainiet bojāto flīsa filtra maisiņu vai papīra filtra maisiņu (speciālie piederumi).
- Pārbaudiet flīsa filtra maisiņa vai papīra filtra maisiņa (speciālie piederumi) stāvokli.
- Pareizi uzlieciet/nofiksējiet filtra pārsegu.
- Ievietojiet nebojātu galveno filtrlementu.
- Ievietojiet motora aizsargfiltru pareizi.

Iesūkšanas spēks samazinās

- Nomainiet flīsa filtra maisiņu vai papīra filtra maisiņu (speciālie piederumi).
- Iztīriet galvenā filtra grozu zem tekoša ūdens un to nožāvējiet.
- Pareizi uzlieciet/nofiksējiet filtra pārsegu.

Nav sūkšanas jaudas vai tā ir nepietiekama

- Likvidējiet aizsērējumus sūkšanas sprauslā, sūkšanas caurulē, sūkšanas šļūtenē.
- Bojātu sūkšanas šļūteni nomainiet.
- Nomainiet flīsa filtra maisiņu vai papīra filtra maisiņu (speciālie piederumi).
- Pareizi uzlieciet/nofiksējiet filtra pārsegu.
- Iztīriet galvenā filtra grozu zem tekoša ūdens un to nožāvējiet.
- Ievietojiet nebojātu galveno filtrlementu.
- Nomainiet motora aizsargfiltru.

Aparāts nestrādā

- Ieslēdziet ierīci.
- Pārkarusī sistēma

Norāde: Pēc sistēmas atdzišanas ierīci atkal ir iespējams darbināt akumulatora režīmā.

- akumulators izlādējies
- Uzlādēt akumulatoru.
- ierīcē nav ievietots akumulators
- Ievietojiet ierīcē akumulatoru.

Klientu apkalpošanas dienests

Ja darbības traucējumu nav iespējams novērst, ierīce ir jānodod pārbaudei klientu apkalpošanas centrā.

Garantija

Katrā valstī ir spēkā mūsu uzņēmuma atbildīgās sabiedrības izdotie garantijas nosacījumi. Garantijas termiņa ietvaros iespējamos Jūsu iekārtas darbības traucējumus mēs novērsīsim bez maksas, ja to cēlonis ir materiāla vai ražošanas defekts. Garantijas remonta nepieciešamības gadījumā ar pirkumu apliecināšanu dokumentu griežieties pie tirgotāja vai tuvākajā pilnvarotajā klientu apkalpošanas dienestā.

Piederumi un rezerves daļas

Izmantot tikai oriģinālos piederumus un oriģinālās rezerves daļas, jo tie garantē drošu un nevainojamu ierīces darbību.

Informāciju par piederumiem un rezerves daļām skatīt www.kaercher.com.

Apzīmējums	Pasūtījuma nr.
Maināms akumulators	4.654-016.0
Ātrais lādētājs BC 1/7	
EU	6.654-354.0
GB	6.654-355.0
AU	6.654-356.0

ES Atbilstības deklarācija

Ar šo mēs paziņojam, ka turpmāk minētā iekārta, pamatojoties uz tās konstrukciju un izgatavošanas veidu, kā arī mūsu apgrozībā laistajā izpildījumā atbilst ES direktīvu attiecīgajām galvenajām drošības un veselības aizsardzības prasībām. Iekārtā izdarot ar mums nesaskaņotas izmaiņas, šis paziņojums zaudē savu spēku.

Produkts: Putekļu sūcējs sausajai tīrīšanai

Padomi: 1.394-xxx

Attiecīgās ES direktīvas:

2006/42/EK (+2009/127/EK)

2014/30/ES

2011/65/ES

2009/125/EK

Piemērotās harmonizētās normas:

EN 55014-1: 2006+A1: 2009+A2: 2011

EN 55014-2: 2015

EN 60335-1

EN 60335-2-69

EN 61000-3-2: 2014

EN 61000-3-3: 2013

EN 62233: 2008

EN 50581

EN 60312-1: 2017

Izmantotie valsts standarti:

-

5.957-678

Parakstītāji rīkojas valdes vārdā un ar tās pilnvaru.



H. Jenner

Chairman of the Board of Management



S. Reiser

Director Regulatory Affairs & Certification

Pilnvarotais sagatavot dokumentāciju:

S. Reiser

Alfred Kärcher SE & Co. KG

Alfred-Kärcher-Straße 28-40

71364 Winnenden (Germany)

Tel.: +49 7195 14-0

Fax: +49 7195 14-2212

Winnenden, 2018/10/01

Tehniskie dati

		BV 5/1 Bp
Akumulatora spriegums	V	36 DC
Maks. jauda	W	730
Nominālā jauda	W	650
Tvertnes tilpums	l	5
Gaisa daudzums (maks.)	l/s	46
Zemspiediens (maks.)	kPa (mbar)	20,7 (207)
Aizsardzības klase		III
Sūkšanas šļūtenes pieslēgums (C-DN/C-ID)	mm	35
Garums x platums x augstums	mm	400 x 320 x 636
Tipiskā darba masa	kg	8,7
Apkārtējās vides temperatūra	°C	0/+40
Darbības laiks, ja ir pilnībā uzlādēts akumulators		
– Normālais režīms	min	24
– Eco režīms	min	46
Saskaņā ar EN 60335-2-69 aprēķinātās vērtības.		
Skaņas spiediena līmenis L_{pA}	dB(A)	57
Nenoteiktība K_{pA}	dB(A)	2
Plaukstas-rokas vibrācijas lielums	m/s ²	<2,5
Nenoteiktība K	m/s ²	0,2



Prieš pirmą kartą pradėdant naudotis prietaisu, būtina atidžiai perskaityti originalią instrukciją, ja vadovautis ir saugoti, kad ja galima būtų naudotis vėliau arba perduoti naujam savininkui.

- Prieš pirmąjį naudojimą, būtina perskaitykite saugos nurodymus Nr. 5.956-249.0!
- Nesilaikant naudojimo instrukcijos ir saugos nurodymų galima sugadinti prietaisą ar sukelti pavojų naudotojui ir kitiems asmenims.
- Pastebėję transportavimo metu apgadintas detales, informuokite tiekėją.
- Išpakuodami prietaisą patikrinkite, ar netrūksta priedų ir ar nėra pažeidimų.

Turinys

Aplinkos apsauga	LT	1
Rizikos lygiai	LT	1
Naudojimas pagal paskirtį	LT	2
Saugos reikalavimai	LT	2
Prietaiso dalys	LT	3
Naudojimo pradžia	LT	3
Valdymas	LT	4
Transportavimas	LT	4
Laikymas	LT	4
Priežiūra ir aptarnavimas	LT	4
Pagalba gedimų atveju	LT	5
Garantija	LT	5
Priedai ir atsarginės dalys	LT	6
ES atitikties deklaracija	LT	6
Techniniai duomenys	LT	7

Aplinkos apsauga

	Pakuotės medžiagos gali būti perdirbamos. Neišmeskite pakuočių kartu su buitinėmis atliekomis, bet atiduokite jas perdirbti.
	Naudotų prietaisų sudėtyje yra vertingų, antriniam žaliavų perdirbimui tinkamų medžiagų, todėl jie turėtų būti atiduoti perdirbimo įmonėms. Akumuliatoriuose ir baterijose yra medžiagų, kurios negali patekti į aplinką. Todėl naudotus prietaisus, baterijas ir akumuliatorius šalinkite per atitinkamą antrinių žaliavų surinkimo sistemą.

Nurodymai apie sudedamąsias medžiagas (REACH)

Aktualią informaciją apie sudedamąsias dalis rasite adresu:

www.kaercher.com/REACH

Rizikos lygiai

⚠ **PAVOJUS**

Nuoroda dėl tiesioginio pavojaus, galinčio sukelti sunkius kūno sužalojimus ar mirtį.

⚠ **ISPĖJIMAS**

Nuoroda dėl galimo pavojaus, galinčio sukelti sunkius kūno sužalojimus ar mirtį.

⚠ **ATSARGIAI**

Nurodo galimą pavojų, galintį sukelti lengvus sužalojimus.

DĖMESIO

Nuoroda dėl galimo pavojaus, galinčio sukelti materialinius nuostolius.

Naudojimas pagal paskirtį

⚠ **JSPĖJIMAS**

Prietaisas nepritaikytas sveikatai pavojingoms dulkiems siurbti.

DĖMESIO

Šis prietaisas skirtas naudoti patalpose.

- šis universalus siurblys skirtas sausam grindų ir sienų valymui.
- Šis prietaisas yra tinkamas pramoniniam naudojimui, pvz., viešbučiuose, mokyklose, ligoninėse, fabrikuose, parduotuvėse, biuruose ir nuomos punktuose.

Saugos reikalavimai

Be naudojimo instrukcijoje pateikiamų nurodymų taip pat reikia laikytis bendrųjų įstatymus leidžiančių institucijų nurodymų dėl nelaimingų atsitikimų prevencijos ir saugos.

⚠ **PAVOJUS**

Susižalojimo pavojus! Prieš vykdydami prietaiso priežiūrą, remontą ar techninę priežiūrą, išimkite bateriją.

Širdies stimulatoriai

⚠ **PAVOJUS**

- Jei naudojate širdies stimulatorius, prieš naudojant prietaisą, patariame kreiptis į gydytoją arba širdies stimulatoriaus gamintoją dėl galimų saugos priemonių.
- Ne visų tipų širdies stimulatoriai yra atsparūs netoli jų esančių aukšto dažnio ir elektrinių magnetinių laukų sklaidžiamiesiems spinduliams, todėl naudojant prietaisą gali kilti problemų.
- Jei gydytojas negarantuoja visiško saugumo, nenaudokite prietaiso!

Akumulatorius / įkroviklis

⚠ **PAVOJUS**

- Įkrauti akumuliatorių leidžiama tik kartu patektu originaliu arba KÄRCHER aprobuotu įkrovikliu.
- Kiekvieną kartą prieš naudodami įkroviklį, patikrinkite tinklo kabelį, įkroviklį ir akumuliatorių, ar nėra pažeidimų. Nenaudokite sugedusių prietaisų, o pažeistas dalis perduokite remontuoti kvalifikuotiems specialistams.
- Nenaudokite užteršto arba sudrėkusio įkroviklio.
- Tinklo įtampa turi sutapti su įkroviklio duomenų lentelėje pateikta įtampa.
- Nenaudokite įkroviklio sprogioje aplinkoje.
- Adapterio kontaktus saugokite nuo sąlyčio su metaliniais daiktais, nes gali įvykti trumpasis jungimas.
- Įkroviklį naudokite tik aprobuotiems akumuliatoriams įkrauti.
- Į adapterį dėkite tik švarius ir sausus akumuliatorius.
- Nekraukite baterijų (pirminių elementų), nes kyla sprogo pavojus.
- Neįkrovinėkite pažeistų akumuliatorių. Pažeistus akumuliatorius pakeiskite.
- Nelaikykite akumuliatorių kartu su metaliniais daiktais, nes kyla trumpojo jungimo pavojus.
- Nemeskite akumuliatorių į ugnį ir nešalinkite kartu su buitinėmis atliekomis.
- Venkite sąlyčio su iš pažeistų akumuliatorių ištekėjusiu skysčiu. Atsitiktinai susilietus su skysčiu, nuplaukite jį vandeniu. Skysčiui patekus į akis, papildomai kreipkitės į gydytoją.

Prietaiso dalys

- 1 Siurbimo antvamzdis (išorinis)
- 2 Filtro dangtelis
- 3 Filtro dangtelio uždanga
- 4 Plako filtro maišelis
- 5 Pagrindinė filtro talpykla
- 6 Apsauginis variklio filtras
- 7 Rankena
- 8 Petnešos su tempikliais viduryje ir gale
- 9 Klubų diržas
- 10 Siurbimo vamzdžio laikiklis
- 11 Nugaros pagalvėlė
- 12 Duomenų lentelė
- 13 Korpusas
- 14 Akumulatorius
- 15 Atblokavimo mygtukas
- 16 Dangtis
- 17 Filtro korpusas
- 18 Išmetamojo oro filtras
- 19 Valdymo pultas
- 20 Kietų paviršių ir kiliminių dangų valymo režimo perjungiklis
- 21 Kablys priedams (atlenkiamas)
- 22 Antgalis grindims
- 23 Teleskopinis siurblio vamzdis
- 24 Mygtukas „Eco“ (energijos taupymo režimas)
- 25 Įkrovos indikatorius
- 26 Siurbimo galios regulatorius (be pakuojų)
- 27 Jungė
- 28 Siurbimo žarna
- 29 Pagrindinis jungiklis

Spalvinis ženklimas

- Valymo proceso valdymo elementai yra geltonos spalvos.
- Techninės priežiūros valdymo elementai yra šviesiai pilkos spalvos.

Naudojimo pradžia

- Patikrinkite, ar į prietaisą įdėta pagrindinio filtro talpykla.

Darbo režimai

- 1 Naudojimas su plako filtro maišeliu arba popieriaus filtro maišeliu (specialieji priedai)
- 2 Naudojimas be filtro maišelio

Klubų diržo ir petnešų nustatymas

- Uždėkite prietaisą ant nugaros.

Paveikslas **A**

- Užfiksuokite dangtį ir sureguliuokite klubų diržą.

Paveikslas **B**

- Tempdami vidurinius laikiklius, pritaikykite prietaiso padėtį prie kūno. Neįtempkite per stipriai, nes pagrindinė apkrova turi tekti klubų diržui.

Paveikslas **C**

- Prietaiso padėtį ant nugaros nustatykite tempdami galinius tempiklius.

Akumulatoriaus įdėjimas

- Įdėkite akumuliatorių į laikiklį ir užfiksuokite.

Įkraukite akumuliatorių

Pastaba: Perskaitykite įkroviklio gamintojo naudojimo instrukciją ir ypač laikykitės saugos reikalavimų!

Akumulatorius tiekiamas iš dalies įkrautas. Prieš naudodami prietaisą ir, kai reikia, įkraukite akumuliatorių.

Pastaba: Akumuliatorių galima įkrauti tik išėmus iš prietaiso.

- Paspauskite atblokavimo mygtuką ir nuimkite akumuliatorių.
- Įjunkite kartu su prietaisu patiektą įkroviklį į įprastą elektros tinklo lizdą.
- Įdėkite akumuliatorių į įkroviklį.

Visiškai išsikrovusio akumulatoriaus įkrovimo laikas

Spartusis įkroviklis BC 1/7	min	60
-----------------------------	-----	----

Valdymas

DĖMESIO

Pažeidimo pavojus! Sumažėjus siurbimo galiai, nedelsdami išjunkite variklį.

Prietaiso įjungimas

→ Pagrindiniu jungikliu įjunkite prietaisą.

„Eco“ režimas

„Eco“ režimas (energijos taupymo režimas): įrenginys dirba sumažinta siurbimo galia. Akumuliatoriaus veikimo trukmė pailgėja.

→ „Eco“ režimo įjungimas: paspauskite „Eco“ mygtuką.

→ „Eco“ režimo išjungimas: dar kartą paspauskite įjunkite „Eco“ mygtuką.

Valymo režimas

Nuoroda: Bazinio tekstilinių dangų valymo metu dėl didesnio valymo galingumo sutrumpėja akumuliatoriaus veikimo trukmė.

→ Grindų antgalio perjungiklį nustatykite į kietųjų paviršių arba kiliminės dangos valymo režimo padėtį.

→ Siurbimo galios reguliatoriumi (be pakučių) nustatykite siurbimo galią.

→ Išvalykite.

Prietaiso išjungimas

→ Pagrindiniu jungikliu išjunkite prietaisą.

Po kiekvieno naudojimo

→ Jei reikia, ištuštinkite pagrindinio filtro talpyklą.

→ Po naudojimo drėgna šluoste nuvalykite įrenginį ir priedus.

Transportavimas

Δ ATSARGIAI

Sužalojimų ir pažeidimų pavojus! Transportuojant prietaisą, reikia atsižvelgti į jo svorį.

→ Transportuojant įrenginį transporto priemonėse, jį reikia užfiksuoti pagal galiojančius reglamentus, kad neslystų ir neapvirstų.

Laikymas

Δ ATSARGIAI

Sužalojimų ir pažeidimų pavojus! Pastatant laikyti prietaisą, reikia atsižvelgti į prietaiso svorį.

→ Paspauskite sustabdymo mygtuką ir nuimkite akumuliatorių, kad jis neišsikrautų.

Šį prietaisą galima laikyti tik patalpose.

Priežiūra ir aptarnavimas

Δ PAVOJUS

Prieš visus prietaiso priežiūros darbus išjunkite prietaisą ir išimkite akumuliatorių.

Plako arba popierinio filtro maišelio (specialieji priedai) keitimas

Paveikslas 1

→ Atsklęskite ir nuimkite filtro dangtelį.

→ Išimkite plako arba popierinį filtro maišelį (specialieji priedai).

Paveikslas 2

→ Naują plako arba popierinį filtro maišelį (specialieji priedai) įtempkite virš siurbimo antvamzdžio (vidinio).

→ Uždėkite ir užsklęskite filtro dangtelį.

Pagrindinio filtro talpyklos valymas

→ Jei reikia, tekančiu vandeniu nuplaukite pagrindinio filtro talpyklą (plaunamą).

DĖMESIO

Pažeidimo pavojus! Jokiu būdu nedėkite į prietaisą šlapios pagrindinio filtro talpyklos.

Išmetamojo oro filtro keitimas

Išmetamojo oro filtras: keiskite 1x kasmet

→ Nuimkite dangtį.

→ Atblokuokite ir išimkite filtro korpusą.

→ Iš filtro korpuso išimkite išmetamojo oro filtrą.

→ Į filtro korpusą įstatykite naują išmetamojo oro filtrą.

→ Įdėkite ir užfiksuokite filtro korpusą.

→ Pritvirtinkite dangtelį.

Apsauginio variklio filtro keitimas

- Atsklęskite ir nuimkite filtro dangtelį.
- Išimkite pagrindinio filtro talpyklą.
- Išimkite apsauginį variklio filtrą.
- Įdėkite naują apsauginį variklio filtrą.
- Įdėkite pagrindinio filtro talpyklą.
- Uždėkite ir užsklęskite filtro dangtelį.

Pagalba gedimų atveju

⚠ PAVOJUS

Prieš visus prietaiso priežiūros darbus išjunkite prietaisą ir išimkite akumuliatorių.

Pastaba: jei kas nors sugedo (pavyzdžiui, įtrūko filtras), nedelsdami išjunkite prietaisą. Prieš vėl pradėdami naudoti prietaisą, gedimą pašalinkite.

Naudojamas prietaisas išsijungia

- Suveikė variklio terminis jutiklis.
 - Pakeiskite plako arba popierinį filtro maišelį (specialieji priedai).
 - Pakeiskite apsauginį variklio filtrą.
 - Patikrinkite visas dalis, ar jos neužsikimšę.
- Vėl po 60 minučių, atvėsinę variklio turbiną.

Siurbimo metu dulksės šalinamos laukan

- Pakeiskite pažeistą plako arba popierinį filtro maišelį (specialieji priedai).
- Patikrinkite plako arba popierinio filtro maišelio padėtį (specialieji priedai).
- Tinkamai uždėkite ir užfiksuokite filtro uždangą.
- Įdėkite nepažeistą pagrindinio filtro talpyklą.
- Tinkamai įdėkite apsauginį variklio filtrą.

Sumažėjo siurbimo jėga

- Pakeiskite plako arba popierinį filtro maišelį (specialieji priedai).
- Pagrindinio filtro talpyklą nuplaukite vandens srove ir išdžiovinkite.
- Tinkamai uždėkite ir užfiksuokite filtro uždangą.

Per maža siurbimo galia arba jos visiškai nėra

- Pašalinkite susidariusį kamštį iš siurbimo antgalio, siurblio vamzdžio ar siurbimo žarnos.
- Pakeiskite pažeistą siurbimo žarną.
- Pakeiskite plako arba popierinį filtro maišelį (specialieji priedai).
- Tinkamai uždėkite ir užfiksuokite filtro uždangą.
- Pagrindinio filtro talpyklą nuplaukite vandens srove ir išdžiovinkite.
- Įdėkite nepažeistą pagrindinio filtro talpyklą.
- Pakeiskite apsauginį variklio filtrą.

Prietaisas neveikia

- Įjunkite prietaisą.
- Perkaitusi plokštelė

Pastaba: Atvėsus plokštei, galite toliau maitinti prietaisą akumuliatoriumi.

- Išsikrovęs akumuliatorius
- Akumuliatoriaus įkrovimas.
- Neįdėtas akumuliatorius
- Įdėkite akumuliatorių.

Klientų aptarnavimo tarnyba

Jei negalite pašalinti gedimo, pateikite prietaisą patikrinti klientų aptarnavimo tarnybai.

Garantija

Kiekvienoje šalyje galioja mūsų įgaliotų pardavėjų nustatytos garantijos sąlygos. Galimus prietaiso gedimus garantijos galiojimo laikotarpiu pašalinsime nemokamai, jei tokių gedimų priežastis buvo netinkamos medžiagos ar gamybos defektai. Dėl garantinių gedimų šalinimo kreipkitės į savo pardavėją arba artimiausią klientų aptarnavimo tarnybą pateikdami pirkimą patvirtinantį kasos kvitą.

Priedai ir atsarginės dalys

Naudokite tik originalius priedus ir atsargines dalis, taip užtikrinsite, kad prietaisas būtų eksploatuojamas patikimai ir be triukščių. Informaciją apie priedus ir atsargines dalis rasite čia: www.kaercher.com.

Pavadinimas	Užsakymo Nr.
Keičiamas akumulatorius	4.654-016.0
Spartusis įkroviklis BC 1/7	
EU	6.654-354.0
GB	6.654-355.0
AU	6.654-356.0

ES atitikties deklaracija

Šiuo pareiškiame, kad toliau aprašyto aparato brėžiniai ir konstrukcija bei mūsų į rinką išleistas modelis atitinka pagrindinius ES direktyvų saugumo ir sveikatos apsaugos reikalavimus. Jei mašinos modelis keičiamas su mumis nepasitarus, ši deklaracija nebegalioja.

Gaminys: Sauso valymo siurblys

Tipas: 1.394-xxx

Specialios ES direktyvos:

2006/42/EB (+2009/127/EB)

2014/30/ES

2011/65/ES

2009/125/EB

Taikomi darnieji standartai:

EN 55014-1: 2006+A1: 2009+A2: 2011

EN 55014-2: 2015

EN 60335-1

EN 60335-2-69

EN 61000-3-2: 2014

EN 61000-3-3: 2013

EN 62233: 2008

EN 50581

EN 60312-1: 2017

Taikomi nacionaliniai standartai:

-

5.957-678

Pasirašantys asmenys veikia pagal bendrovės vadovų įgaliojimus.



H. Jenner
Chairman of the Board of Management



S. Reiser
Director Regulatory Affairs & Certification

Dokumentacijos tvarkytojas:

S. Reiser

Alfred Kärcher SE & Co. KG
Alfred-Kärcher-Straße 28-40
71364 Winnenden (Germany)
Tel.: +49 7195 14-0
Fax: +49 7195 14-2212

Winnenden, 2018/10/01

Techniniai duomenys

		BV 5/1 Bp
Baterijų įtampa	V	36 DC
Maks. galia	W	730
Nominalioji galia	W	650
Kameros talpa	l	5
Oro kiekis (maks.)	l/s	46
Subatmosferinis slėgis (maks.)	kPa (mbar)	20,7 (207)
Apsaugos klasė		III
Siurbimo žarnos jungtis (C-DN/C-ID)	mm	35
Ilgis x plotis x aukštis	mm	400 x 320 x 636
Tipinė eksploatacinė masė	kg	8,7
Aplinkos temperatūra	°C	0/+40
Darbo trukmė su visiškai įkrauta baterija		
– Įprastinis režimas	min	24
– Ekonominis režimas	min	46
Nustatytos vertės pagal EN 60335-2-69		
Garso slėgio lygis L_{pA}	dB(A)	57
Neapibrėžtis K_{pA}	dB(A)	2
Delno/rankos vibracijos poveikis	m/s ²	<2,5
Nesaugumas K	m/s ²	0,2



Перед першим застосуванням вашого пристрою прочитайте цю оригінальну інструкцію з експлуатації, після цього дійте відповідно неї та збережіть її для подальшого користування або для наступного власника.

- Перед першим використанням на виробництві обов'язково прочитайте вказівки з техніки безпеки № 5.956-249.0.
- Неслідування інструкції з експлуатації та брошури з правил безпеки може призвести до пошкодження пристрою та небезпеки для користувача та інших людей.
- Якщо виникають ошкодження при транспортуванні, негайно повідомте про це продавця.
- При розпакуванні перевірте вміст упаковки на наявність додаткового обладнання чи пошкоджень.

Перелік

Захист навколишнього середовища	UK	1
Ступінь небезпеки	UK	1
Правильне застосування . . .	UK	2
Правила безпеки	UK	2
Елементи приладу	UK	3
Введення в експлуатацію . . .	UK	3
Експлуатація	UK	4
Транспортування	UK	4
Зберігання	UK	4
Догляд та технічне обслуговування	UK	4
Допомога у випадку неполадок	UK	5
Гарантія	UK	6
Приладдя й запасні деталі . .	UK	6
Заява про відповідність Європейського співтовариства . . .	UK	7
Технічні характеристики	UK	8

Захист навколишнього середовища



Матеріали упаковки піддаються переробці для повторного використання. Будь ласка, не викидайте пакувальні матеріали разом із домашнім сміттям, віддайте їх для на переробку.



Старі пристрої містять цінні матеріали, що можуть використовуватися повторно. Батареї та акумулятори містять речовини, які не повинні потрапляти у довкілля. Утилізуйте, будь ласка, старі пристрої, батареї та акумулятори через відповідні системи збору відходів.

Інструкції із застосування компонентів (REACH)

Актуальні відомості про компоненти наведені на веб-вузлі за адресою:

www.kaercher.com/REACH

Ступінь небезпеки

⚠ **НЕБЕЗПЕКА**

Вказівка щодо небезпеки, яка безпосередньо загрожує та призводить до тяжких травм чи смерті.

⚠ **ПОПЕРЕДЖЕННЯ**

Вказівка щодо потенційно можливої небезпечної ситуації, що може призвести до тяжких травм чи смерті.

⚠ **ОБЕРЕЖНО**

Вказівка щодо потенційно небезпечної ситуації, яка може спричинити отримання легких травм.

УВАГА

Вказівка щодо можливої потенційно небезпечної ситуації, що може спричинити матеріальні збитки.

Правильне застосування

△ ПОПЕРЕДЖЕННЯ

Забороняється експлуатація пристрою для збору шкідливого для здоров'я пилу.

УВАГА

Цей пристрій призначений тільки для використання усередині приміщень.

- Цей універсальний пилосос призначений для сухого очищення поверхні підлоги і стін.
- Цей пристрій придатний для промислового застосування, наприклад, в готелях, школах, лікарнях, на фабриках, у магазинах, офісах та орендних підприємствах.

Правила безпеки

Окрім вказівок інструкції з експлуатації слід дотримуватися загальних правил безпеки та запобігання нещасним випадкам, встановлених законодавством.

△ НЕБЕЗПЕКА

Небезпека травмування! Перед проведенням будь-яких робіт з догляду, технічного обслуговування та ремонту пристрою слід зняти акумулятор.

Кардіостимулятори

△ НЕБЕЗПЕКА

- Якщо ви власник кардіостимулятора ми рекомендуємо перед початком експлуатації приладу довідатися у вашого лікаря або виробника кардіостимулятора про можливі запобіжні заходи.
- Не всі типи кардіостимуляторів випускають однаково стійке випромінювання в порівнянні з високою частотою випромінювання/електричними магнітними полям, розташованими в безпосередній близькості, що може привести до виникнення проблем при роботі пристрою.
- Якщо ваш лікар не зможе гарантувати вам надійність, не використовуйте пристрій!

Акумулятор / Зарядний пристрій

△ НЕБЕЗПЕКА

- Заряджати акумулятор дозволяється лише за допомогою оригінального зарядного пристрою, що входить в комплект, чи зарядного пристрою, допущеного фірмою KARCHER.
- Перед кожним використанням перевірте зарядний пристрій та акумуляторний блок та предмет пошкодження. Не користуйтеся пошкодженими пристроями, пошкоджені деталі повинні ремонтуватися лише спеціалісти.
- Не користуйтеся забрудненим чи мокрим зарядним пристроєм.
- Напруга мережі повинна відповідати вказаній на фірмовій табличці зарядного пристрою.
- Не експлуатуйте зарядний пристрій у вибухонебезпечному середовищі.
- На контакти адаптера не повинні потрапляти металеві деталі, це загрожує коротким замиканням.
- Використовуйте зарядний пристрій лише для зарядки допущених акумуляторних блоків.
- До адаптера зарядного пристрою під'єднуйте лише чисті та сухі акумуляторні блоки.
- Не заряджайте батарейок (первинних гальванічних елементів), це загрожує вибухом.
- Не заряджайте пошкоджених акумуляторних блоків. Пошкоджені акумуляторні блоки замініть.
- Не зберігайте акумуляторні блоки разом з металевими предметами, це загрожує коротким замиканням.
- Не викидайте акумуляторні блоки у вогонь чи побутове сміття.
- Уникайте контакту з рідиною, що виступає з пошкодженого акумулятора. При випадковому контакті змийте цю рідину водою. При контакті з очима, зверніться також до лікаря.

Елементи приладу

- 1 Усмоктувальний патрубок (зовнішній)
- 2 Кришка фільтра
- 3 Запор кришки фільтра
- 4 Фільтрувальний пакет з нетканого матеріалу
- 5 Фільтруючий елемент
- 6 Фільтр захисту двигуна
- 7 Ручка
- 8 Підтримка для плечей із середньою й кінцевою натяжкою
- 9 Поясний ремінь
- 10 Утримувач усмоктувальної трубки
- 11 М'яка спинка
- 12 Заводська табличка
- 13 Кожух
- 14 Акумулятор
- 15 Кнопка розблокування
- 16 Кожух
- 17 Корпус фільтра
- 18 Фільтр для очищення повітря, що відходить
- 19 Блок керування
- 20 Перемикач для твердих поверхонь/килимових покриттів
- 21 Гак для додаткового приладдя (відкидний)
- 22 Сопло для полу
- 23 Телескопічна трубка
- 24 Кнопка Eco (режим заощадження енергії)
- 25 Індикатор контролю заряду акумулятора
- 26 Регулятор сили всмоктування (безступінчато)
- 27 Всмоктувальне коліно
- 28 Всмоктуючий шланг
- 29 Головний вимикач

Кольорове маркування

- Органи управління для процесу чищення є жовтими.
- Органи управління для технічного обслуговування та сервісу є світло-сірими.

Введення в експлуатацію

- Перевірити, чи вставлений у прилад фільтруючий елемент головного фільтра.

Режими

- 1 Робота з фільтрувальним пакетом з нетканого матеріалу або паперовим фільтрувальним пакетом (додаткове обладнання).
- 2 Робота без фільтрувального пакета

Установити поясний ремінь та плечові ремені

- Установити на спину прилад.

Малюнок **A**

- Заклацнути запор і встановити поясний ремінь.

Малюнок **B**

- Прилад підігнати під розміри тіла шляхом підтягування до середньої натяжки. Не затягувати занадто туго, основне навантаження повинно приходиться на поясний ремінь.

Малюнок **C**

- Установити прилад на спину затягнувши до кінцевого затягування.

Застосування акумулятора

- Вставити акумулятор у тримач акумулятора і зафіксувати.

Зарядка акумулятора

Вказівка: Ознайомиться з посібником з експлуатації виробника пристрою і особливо прийняти до уваги вказівки щодо техніки безпеки.

При поставці акумулятор частково заряджений. Заряджайте акумулятор перед введенням пристрою в експлуатацію та при потребі.

Вказівка: Заряджати акумулятор можна лише вийнявши його з пристрою.

- Натиснути кнопку розблокування і витягти акумулятор.

- Під'єднайте зарядний пристрій до відповідної розетки.

- Установити акумулятор в зарядний пристрій.

Час зарядки порожнього акумулятора		
Пристрій швидкої зарядки BC 1/7	хв	60

Експлуатація

УВАГА

Небезпека ушкодження! При ослабленні усмоктування негайно зупинити мотор.

Ввімкнення пристрою

- Увімкнути пристрій через головний вмикач.

Режим Eco

Режим Eco (режим заощадження енергії): Прилад працює зі зниженою потужністю всмоктування. Тривалість роботи акумулятора збільшується.

- Увімкнення режиму Eco: натиснути кнопку Eco.
- Вимкнути режим Eco: ще раз натиснути кнопку Eco.

Режим очищення

Примітка: Під час основного очищення текстильних покриттів тривалість роботи акумулятора скорочується через підвищену потужність очищення.

- Установити перемикач насадки для підлоги у режим твердих поверхонь або килимових покриттів.
- Відрегулювати силу всмоктування регулятором сили всмоктування (безступінчасто)
- Провести мийку.

Вимкнути пристрій

- Вимкнути пристрій через головний вмикач.

Після кожного використання

- При необхідності спорожнити фільтруючий елемент головного фільтра.
- Протерти пристрій та додаткове обладнання вологою ганчіркою.

Транспортування

⚠ ОБЕРЕЖНО

Небезпека отримання травм та ушкоджень! При транспортуванні слід звернути увагу на вагу пристрою.

- При перевезенні апарату в транспортних засобах слід враховувати місцеві діючі державні норми, направлені на захист від ковзання та перекидання.

Зберігання

⚠ ОБЕРЕЖНО

Небезпека отримання травм та ушкоджень! При зберіганні звернути увагу на вагу пристрою.

- Натиснути кнопку та витягти акумулятор, щоб уникнути його розряджання.

Цей прилад має зберігатися лише у внутрішніх приміщеннях.

Догляд та технічне обслуговування

⚠ НЕБЕЗПЕКА

Перед проведенням будь-яких робіт з пристроєм слід вимкнути пристрій і витягнути акумулятор.

Заміна фільтрувального пакета з нетканого матеріалу або паперового фільтрувального пакета (додаткове обладнання)

Малюнок **11**

- Розблокувати й зняти кришку фільтра.
- Зняти фільтрувальний пакет з нетканого матеріалу або паперовий фільтрувальний пакет (додаткове обладнання).

Малюнок 2

- ➔ Новий фільтрувальний пакет з нетканого матеріалу або паперовий фільтрувальний пакет (додаткове обладнання) з гумовим фланцем надягти на фільтрувальний патрубок (внутрішній).
- ➔ Встановіть та зафіксуйте кришку фільтра.

Почистити фільтруючий елемент головного фільтра

- ➔ При необхідності промити фільтруючий елемент головного фільтра (що промивається) проточною водою.

УВАГА

Небезпека ушкодження! Ніколи не вставляти мокрий фільтруючий елемент головного фільтра.

Замінити фільтр для очищення повітря, що відходить

Фільтр для очищення повітря, що відходить: замінити один раз на рік.

- ➔ Зняти кожух.
- ➔ Розблокувати та вийняти корпус фільтра.
- ➔ Вийняти з корпусу фільтр для очищення відхідного повітря.
- ➔ Вставити в корпус фільтра новий фільтр для очищення відхідного повітря.
- ➔ Установити корпус фільтра та зафіксувати його.
- ➔ Установити кожух.

Замінити фільтр для захисту мотора

- ➔ Розблокувати й зняти кришку фільтра.
- ➔ Зняти фільтруючий елемент головного фільтра.
- ➔ Вийняти фільтр захисту мотора.
- ➔ Встановити новий фільтр захисту двигуна.
- ➔ Установити фільтруючий елемент головного фільтра.
- ➔ Встановіть та зафіксуйте кришку фільтра.

Допомога у випадку неполадок

⚠ НЕБЕЗПЕКА

Перед проведенням будь-яких робіт з пристроєм слід вимкнути пристрій і витягнути акумулятор.

Вказівка: В разі виникнення неполадки (напр., розрив фільтра) пристрій слід негайно вимкнути. Перед повторним використанням неполадки повинні бути усунуті.

Пристрій відключається під час експлуатації

- Спрацював термopротектор мотора.
- ➔ Замінити фільтрувальний пакет з нетканого матеріалу або паперовий фільтрувальний пакет (додаткове обладнання).
- ➔ Замінити фільтр захисту мотора.
- ➔ Перевірте всі деталі на наявність забруднення.

Заново включити після охолодження турбіни мотора через 60 хвилин.

При всмоктуванні виходить пил

- ➔ Замінити несправний фільтрувальний пакет з нетканого матеріалу або паперовий фільтрувальний пакет (додаткове обладнання).
- ➔ Перевірити положення фільтрувального пакета з нетканого матеріалу або паперового фільтрувального пакета (додаткове обладнання).
- ➔ Правильно встановити/зафіксувати кришку фільтра.
- ➔ Установити цілий фільтруючий елемент головного фільтра.
- ➔ Правильно встановити фільтр захисту мотора.

Знизилась сила всмоктування

- Замінити фільтрувальний пакет з нетканого матеріалу або паперовий фільтрувальний пакет (додаткове обладнання).
- Промити фільтруючий елемент головного фільтра під проточною водою і просушити.
- Правильно встановити/зафіксувати кришку фільтра.

Відсутнє або недостатнє усмоктування

- Видалити забруднення з сопла, труби або шлангу всмоктування.
- Замінити пошкоджений усмоктувальний шланг.
- Замінити фільтрувальний пакет з нетканого матеріалу або паперовий фільтрувальний пакет (додаткове обладнання).
- Правильно встановити/зафіксувати кришку фільтра.
- Промити фільтруючий елемент головного фільтра під проточною водою і просушити.
- Установити цілий фільтруючий елемент головного фільтра.
- Замінити фільтр захисту мотора.

Пристрій не працює

- Включіть пристрій.
- Плата перегріта

Вказівка: Після охолодження плати можливе відновлення режиму живлення від акумуляторів.

- Акумулятор розряджений
- Зарядіть акумулятор.
- Акумулятор не встановлений
- Установити акумулятор.

Служба підтримки користувачів

Якщо пошкодження не можна усунути, необхідно перевірити пристрій у службі обслуговування клієнтів.

Гарантія

У кожній країні діють умови гарантії, наданої відповідною фірмою-продавцем. Неполадки в роботі пристрою ми усуваємо безкоштовно протягом терміну дії гарантії, якщо вони викликані браком матеріалу чи помилками виготовлення. У випадку чинної гарантії зверніться до продавця чи в найближчий авторизований сервісний центр з документальним підтвердженням покупки.

Приладдя й запасні деталі

Слід використовувати лише оригінальні комплектуючі та оригінальні запасні деталі, тому що саме вони гарантують безпечну та безперебійну експлуатацію приладу.

Інформація щодо комплектуючих та запасних деталей міститься на сайті www.kaercher.com.

Назва	№ замовлення
Запасний акумулятор	4.654-016.0
Пристрій швидкої зарядки	BC 1/7
EU	6.654-354.0
GB	6.654-355.0
AU	6.654-356.0

Заява при відповідність Європейського співтовариства

Alfred Kärcher SE & Co. KG
Alfred-Kärcher-Straße 28-40
71364 Winnenden (Germany)
Tel.: +49 7195 14-0
Fax: +49 7195 14-2212

Winnenden, 2018/10/01

Цим ми повідомляємо, що нижче зазначена машина на основі своєї конструкції та конструктивного виконання, а також у випущеній у продаж моделі, відповідає спеціальним основним вимогам щодо безпеки та захисту здоров'я представлених нижче директив ЄС. У випадку неузгодженої з нами зміни машини ця заява втрачає свою силу.

Продукт: пилосос для сухого прибирання

Тип: 1.394-xxx

Відповідна директива ЄС

2006/42/ЄС (+2009/127/ЄС)

2014/30/EU

2011/65/ЄС

2009/125/ЄС

Прикладні гармонізуючі норми

EN 55014-1: 2006+A1: 2009+A2: 2011

EN 55014-2: 2015

EN 60335-1

EN 60335-2-69

EN 61000-3-2: 2014

EN 61000-3-3: 2013

EN 62233: 2008

EN 50581

EN 60312-1: 2017

Запропоновані національні норми

-

5.957-678

Особи, що нижче підписалися, діють від імені та за довіреністю керівництва.

H. Jenner

Chairman of the Board of Management



S. Reiser

Director Regulatory Affairs & Certification

Уповноважений співробітник по веденню документообігу:

S. Reiser

Технічні характеристики

		BV 5/1 Вр
Напруга акумулятора	В	36 пост. струму
Макс. потужність	Вт	730
Номінальна потужність	Вт	650
Місткість резервуару	л	5
Кількість повітря (макс.)	л/с	46
Нижній тиск (макс.)	кПа (мбар)	20,7 (207)
Клас захисту		III
Гніздо під'єднання шлангу(C-DN/C-ID)	мм	35
Довжина x ширина x висота	мм	400 x 320 x 636
Типова робоча вага	кг	8,7
Температура навколишнього середовища	°С	0/+40
Час роботи при повній зарядці акумулятора		
– Нормальний режим роботи	хв	24
– Режим Еко	хв	46
Значення встановлено згідно стандарту EN 60335-2-69		
Рівень шуму L_{pA}	дБ(А)	57
Небезпека K_{pA}	дБ(А)	2
Значення вібрації рука-плече	м/с ²	<2,5
Небезпека К	м/с ²	0,2



THANK YOU!
MERCI! DANKE! ¡GRACIAS!



Registrieren Sie Ihr Produkt und profitieren Sie von vielen Vorteilen.

Register your product and benefit from many advantages.

Enregistrez votre produit et bénéficiez de nombreux avantages.

Registre su producto y aproveche de muchas ventajas.

www.kaercher.com/welcome



Bewerten Sie Ihr Produkt und sagen Sie uns Ihre Meinung.

Rate your product and tell us your opinion.

Évaluer votre produit et dites-nous votre opinion.

Reseñe su producto y díganos su opinión.

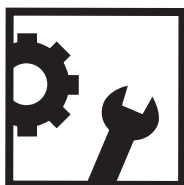

www.kaercher.com/dealersearch

Alfred Kärcher SE & Co. KG

Alfred-Kärcher-Str. 28-40

71364 Winnenden (Germany)

Tel.: +49 7195 14-0

Fax: +49 7195 14-2212

